



MUURFREES	Veiligheidsvoorschriften (NL)	2
RAINUREUSE	Instructions de sécurité (FR)	13
WALL CHASER	Safety instructions (GB)	24
MAUERNUTFRÄSE	Sicherheitshinweise (DE)	35
VÆGFRÆSER	Sikkerhedsinstruktioner (DK)	47
BETONGSPÅRFRÄS	Säkerhetsinstruktioner (SE)	58
VEGG-CHASER-MASKIN	Sikkerhetsinstruksjoner (NO)	69



SL-1505

INSTRUCTIES

Voor uw persoonlijke veiligheid,

LEES en BEGRIJP voordat u de trolley gebruikt.

BEWAAR DEZE INSTRUCTIES VOOR TOEKOMSTIG GEBRUIK.



SPECIFICATIES

Model	SL-1505
Stroomingang	2500 W
Voltage, frequentie	Zie naamplaatje machine
Onbelast toerental	6500/min
Bladdiameter	Ø 150 mm
Boorgrootte blad	22,23 mm (7/8")
Max. snijdiepte	47 mm
Max. kanaalbreedte	50mm
Snijden naar plafond	25 mm
Snijden naar rand	28 mm
Afmetingen	365mm x 220mm x 288mm
Gewicht (zonder kabel en blad)	7,2 kg (15,84 Lbs)

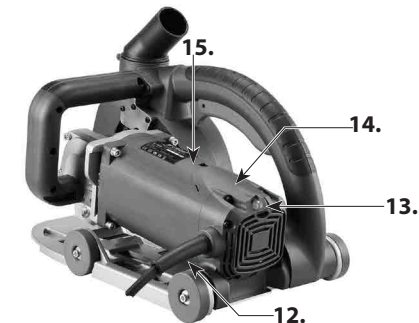
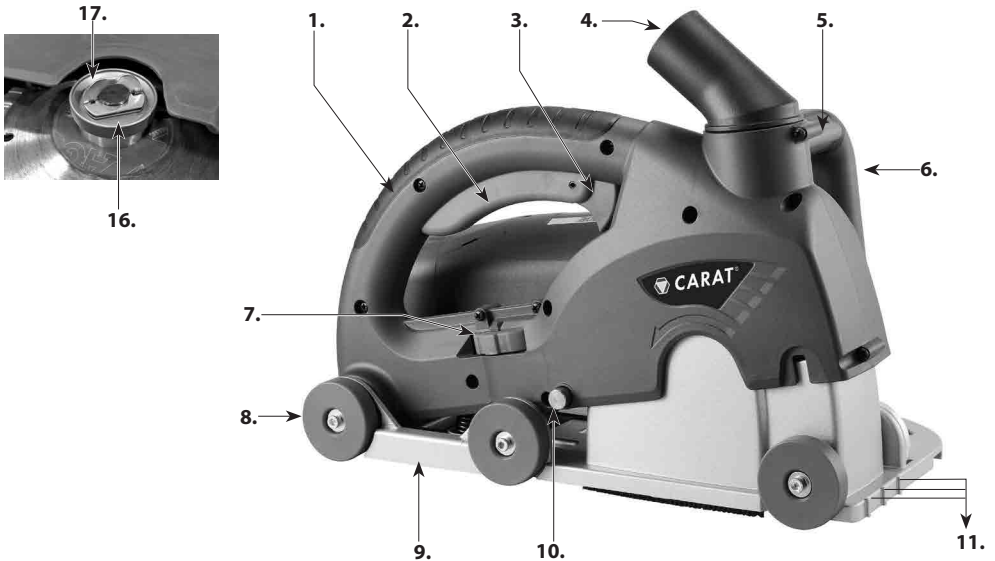

- | | |
|-------------------------|-------------------------------------|
| 1. Hoofdhandgreep | 10. Begrenzingspen |
| 2. Trekkerschakelaar | 11. Kijkspelen |
| 3. Vrijgaveknop trekker | 12. Netsnoer |
| 4. Stofpoort | 13. Waarschuwinglampje
belasting |
| 5. Invalvrijgavehendel | 14. Borstelkap |
| 6. Zijhandgreep | 15. Motor |
| 7. Diepteregelaar | 16. Buitenflens |
| 8. Wiel | 17. Tab |
| 9. Basis | |

ALGEMENE VEILIGHEIDSLINSTRUCTIES



WAARSCHUWING! Lees alle veiligheidswaarschuwingen en alle instructies. Als de waarschuwingen en instructies niet worden nageleefd, kan dit leiden tot elektrische schokken, brand en/of ernstige letsels.

Bewaar alle waarschuwingen en instructies voor toekomstig gebruik. De term "elektrisch gereedschap" in de waarschuwingen verwijst naar uw elektrisch gereedschap op netvoeding (met snoer) of uw elektrisch gereedschap op batterijvoeding (zonder snoer).

1) VEILIGHEID OP DE WERKPLEK

- a. **Zorg ervoor dat de werkplek schoon blijft en goed verlicht is.** Rommelige of donkere ruimtes vragen om ongevallen.
- b. **Gebruik elektrische gereedschappen niet in explosiegevaarlijke omgevingen, bijvoorbeeld op plaatsen waar brandbare vloeistoffen, gassen of stof aanwezig zijn.** Bij het gebruik van elektrische gereedschappen ontstaan vonken, die het stof of de dampen kunnen ontsteken.
- c. **Zorg ervoor dat kinderen en omstaanders uit de buurt blijven wanneer u elektrisch gereedschap gebruikt.** Bij afleiding kunt u de controle verliezen.

2) ELEKTRISCHE VEILIGHEID

- a. **De stekkers van elektrische gereedschappen moeten passen in het stopcontact. De stekker mag nooit op de ene of andere wijze worden gewijzigd. Gebruik nooit adapterstekkers voor geaarde elektrische gereedschappen.**
Als de stekkers niet worden gewijzigd en het stopcontact overeenstemt met de stekker wordt het risico op elektrische schokken verminderd.
- b. **Vermijd lichamelijk contact met geaarde oppervlakken zoals leidingen, radiateurs, kookplaten en koelkasten.** Er is een verhoogd risico op elektrische schokken als uw lichaam geaard is.
- c. **Stel elektrische gereedschappen niet bloot aan regen of natte omstandigheden.** Als er water binnendringt in elektrisch gereedschap, is er een groter risico op elektrische schokken.
- d. **Maak geen verkeerd gebruik van het snoer. Gebruik het snoer nooit om het elektrische gereedschap te dragen, om eraan te trekken of om de stekker uit te trekken. Houd het snoer uit de buurt van warmte, olie, scherpe randen of bewegende onderdelen.** Beschadigde of verstrikte snoeren verhogen het risico op elektrische schokken.
- e. **Wanneer elektrische gereedschappen buiten worden gebruikt, moet een verlengsnoer worden gebruikt dat geschikt is voor buitengebruik.** Bij gebruik van een snoer dat geschikt is voor buitengebruik wordt het risico op elektrische schokken verminderd.
- f. **Als elektrisch gereedschap onvermijdelijk moet worden gebruikt op een vochtige locatie, dient een aardlekschakelaar te worden gebruikt.** Bij gebruik van een aardlekschakelaar wordt het risico op elektrische schokken verminderd.

3) PERSOONLIJKE VEILIGHEID

- a. **Blijf alert, kijk wat u doet en gebruikt uw gezond verstand wanneer u elektrisch gereedschap gebruikt. Gebruik elektrisch gereedschap niet wanneer u moe bent of wanneer u onder de invloed**

bent van drugs, alcohol of medicatie. Als u tijdens het gebruik van elektrische gereedschappen een moment de aandacht verliest, kan dat leiden tot ernstige persoonlijke verwondingen.

- b. Gebruik persoonlijke beschermingsmiddelen. Draag altijd oogbescherming.** Als voor gepaste omstandigheden beschermingsmiddelen zoals een stofmasker, antislipveiligheidsschoenen, een helm of gehoorbescherming worden gebruikt, wordt het risico op persoonlijke letsels verminderd.
- c. Voorkom ongewenst starten. Zorg ervoor dat de schakelaar in de uit-stand staat voordat u de voedingsbron en/of de batterij aansluit of het gereedschap opneemt of meedraagt.** Elektrische gereedschappen dragen met een vinder op de schakelaar of elektrische gereedschappen onder spanning brengen met de schakelaar aan, is vragen om ongevallen.
- d. Verwijder stelsleutels of andere sleutels alvorens het elektrische gereedschap in te schakelen.** Als er een sleutel bevestigd blijft op een draaiend onderdeel van het elektrische gereedschap, kan dit leiden tot persoonlijke letsels.
- e. Probeer niet te ver te reiken. Bewaar te allen tijde uw evenwicht en houd beide voeten op de grond.** Zo heeft u een betere controle over het elektrische gereedschap in onverwachte situaties.
- f. Draag gepaste kleding. Draag geen losse kleren of juwelen. Houd uw haar, kleren en handschoenen uit de buurt van bewegende onderdelen.** Losse kleren, juwelen of lang haar kunnen verstrikt raken in bewegende onderdelen.
- g. Als er voorzieningen zijn voor de aansluiting van stofafzuig- en opvangfaciliteiten, dienen deze goed aangesloten en gebruikt te worden.** Het gebruik van een stofopvangsysteem kan stofgerelateerde gevaren beperken.

4) GEBRUIK EN VERZORGING VAN ELEKTRISCHE GEREEDSCHAPPEN

- a. Elektrische gereedschappen mogen niet worden geforceerd. Gebruik het juiste elektrische gereedschap voor uw toepassing.** Het juiste elektrische gereedschap voert de taak beter en veiliger uit, op de snelheid waarvoor het is ontworpen.
- b. Gebruik het elektrische gereedschap niet als de schakelaar niet kan worden aan- of uitgezet.** Elektrisch gereedschap dat niet kan worden bediend met de schakelaar is gevaarlijk en moet worden gerepareerd.
- c. Koppel de stekker los van de voedingsbron en/of koppel de batterij los van het elektrische gereedschap alvorens enige aanpassingen uit te voeren, accessoires te vervangen of elektrische gereedschappen op te bergen.** Deze preventieve veiligheidsmaatregelen verminderen het risico op een ongewenst starten van het elektrische gereedschap.
- d. Bewaar elektrische gereedschappen die niet worden gebruikt buiten het bereik van kinderen, en laat het elektrische gereedschap niet gebruiken door personen die niet vertrouwd zijn met het elektrische gereedschap of met deze instructies.** Elektrische gereedschappen zijn gevaarlijk in de handen van niet-opgeleide gebruikers.
- e. Onderhoud elektrische gereedschappen. Controleer of er bewegende onderdelen niet goed uitgelijnd of geblokkeerd zijn, of er onderdelen stuk zijn en of er andere omstandigheden zijn die een ongunstige invloed kunnen hebben op de werking van het elektrische gereedschap. Als het elektrische gereedschap beschadigd, mag het niet worden gebruikt en dient het te worden vervangen.** Vele ongevallen worden veroorzaakt door slecht onderhouden elektrische gereedschappen.
- f. Zorg ervoor dat snijgereedschappen scherp en schoon blijven.** Goed onderhouden snijgereedschappen met scherpe snijranden blokkeren minder gemakkelijk en zijn eenvoudiger te

bedienen.

- g. Gebruik het elektrische gereedschap, de accessoires, de bits enz. in overeenstemming met deze instructies, rekening houdend met de werkomstandigheden en het uit te voeren werk.** Het gebruik van een elektrisch gereedschap voor andere toepassingen dan die waar het voor bedoeld is kan leiden tot een gevaarlijke situatie.

5) SERVICE

Laat de service op uw elektrisch gereedschap uitvoeren door een gekwalificeerde reparateur, en gebruik alleen identieke vervangingsonderdelen. Zo wordt de veiligheid van het elektrische gereedschap gehandhaafd.

Symbolen die worden gebruikt in deze handleiding

V.....Volt

A.....Ampère

Hz.....Hertz

W.....Watt

~.....wisselstroom

n₀.....onbelast toerental

min⁻¹.....omwentelingen of slagen per minuut



.....waarschuwing voor algemeen gevaar



.....gereedschap klasse II



.....lees deze instructies



.....draag altijd oogbescherming



.....draag altijd een stofmasker.



.....draag altijd gehoorbescherming



.....draag een goedgekeurde veiligheidshelm



.....Handen uit de buurt houden -
beknellingsgevaar.



GEVAAR! Houd uw handen uit de buurt van het
snijgebied en het snijblad.



draaiende onderdelen - verstrikkingsgevaar.
Houd uw handen, losse kleren en lang haar uit
de buurt van bewegende onderdelen



verwijder elektrische gereedschappen,
accessoires en de verpakking niet weg met het
huishoudelijke afval

SPECIFIEKE VEILIGHEIDSVORSCHRIFTEN

- 1. Houd altijd uw handen uit de buurt van het snijgebied en het snijblad! Houd uw tweede hand op een extra handgreep.** Als u de zaag vasthoudt met beide handen, kunnen uw handen niet worden gesneden door het blad.
- 2. Breng uw handen niet onder het werkstuk.**
- 3. Houd het gereedschap vast aan de grijpopervlakken wanneer u werkzaamheden uitvoert**

waarbij de snijgereedschappen in aanraking kunnen komen met verborgen draden of met het snoer van het gereedschap. Een aanraking met een draad onder spanning draagt de spanning over op blootliggende metalen onderdelen van het gereedschap, waardoor een operator een schok krijgt.

- 4. Gebruik altijd bladen met asgaten van de juiste grootte en vorm.** Bladen die niet overeenstemmen met het bevestigingsmateriaal van de zaag zullen excentrisch draaien, waardoor de controle wordt verloren.
- 5. Gebruik nooit beschadigde of verkeerde asflenzen of bouten.** De asflenzen en -bouten zijn speciaal ontworpen voor uw zaag, voor de beste prestaties en voor een veilige gebruik.
- 6. Houd de zaag stevig vast en zet uw lichaam en arm zodanig dat u TERUGSLAG-krachten kunt opvangen.** TERUGSLAG-krachten kunnen worden gecontroleerd door de operator als de juiste voorzorgsmaatregelen worden genomen.
- 7. Gebruik geen bot of beschadigd blad.**
- 8. Gebruik alleen de aanbevolen bladen** die geschikt zijn voor het maximale nominale toerental van de machine (of hoger), met het juiste asgat.
- 9. Haal de bladbevestigingsbout en alle klemmen aan vóór het gebruik.**
- 10. Controleer de binnenoppervlakken** van de asflenzen en de zijkanten van het blad, om na te gaan of ze vrij zijn van vreemde stoffen.
- 11. Controleer het blad** op barsten of andere schade alvorens het te gebruiken. Vervang een gebarsten of beschadigd blad onmiddellijk. Laat het gereedschap gedurende minstens 30 seconden onbelast proefdraaien vóór het gebruik.
- 12. Start het gereedschap nooit** met het werkstuk tegen het blad.
- 13. Laat de motor op volle snelheid komen vóór het zagen.**
- 14. Belangrijk: Na het maken van de snijden** dient u de aan/uit-schakelaar los te laten en te wachten tot het uitloopblad volledig tot stilstand is gekomen voordat u de zaag neerlegt
- 15. Gebruik het gereedschap nooit** in een ruimte met brandbare vaste stoffen, vloeistoffen of gassen. Vonken van de collector/koolborstels kunnen een brand of explosie veroorzaken.
- 16. Dit gereedschap is ontworpen voor bepaalde toepassingen.** De fabrikant beveelt sterk aan dit gereedschap NIET te wijzigen en/of te gebruiken voor andere toepassingen dan die waarvoor het is ontworpen. Als u vragen heeft betreffende een toepassing, mag u het gereedschap NIET gebruiken voordat u schriftelijk contact hebt opgenomen met de fabrikant en informatie hebt ontvangen.
- 17. Gebruik de machine alleen voor droogzagen in steen, beton of metselwerk.**
- 18. Gebruik de extra handgrepen die bij het gereedschap zijn geleverd.** Een verlies van controle kan leiden tot persoonlijke letsels.
- 19. Gebruik een aardlekschakelaar (niet inbegrepen) als bescherming tegen stroomstoten.**
- 20. Houd het stroomsnoer uit de buurt van het werkbereik van de machine.** Leid de kabel altijd weg achter u.
- 21. Schakel de machine onmiddellijk uit als er ongewone trillingen of andere storingen optreden.** Controleer de machine om de oorzaak op te sporen.
- 22. Diamantbladen mogen alleen worden gebruikt en opgeborgen volgens de instructies van de Fabrikant.**
- 23. Let op de afmetingen van de bladen.** De diameter van de middenboring moet zonder speling passen op de as. Gebruik als dit niet het geval is de verloopstukken of adapters (die bij het blad worden geleverd) om een goede passing te verzekeren.
- 24. Let op dat u geen verborgen elektriciteitskabels en gas- en waterleidingen raakt.** Controleer voordat u de werkzaamheden start het werkgebied, bijv. met een metaaldetector.

25. Het stof dat opkomt bij het werken met dit gereedschap kan schadelijk zijn voor de gezondheid.

Gebruik een stofafzuigsysteem en draag een gepast stofmasker, en verwijder neergeslagen stof met een stofzuiger.

ELEKTRISCHE AANSLUITING

De netwerkspanning moet overeenstemmen met de spanning die is aangegeven op het naamplaatje van de machine. Het gereedschap mag onder geen omstandigheden worden gebruikt als de voedingskabel is beschadigd. Een beschadigde kabel moet onmiddellijk worden vervangen door een geautoriseerd klantenservicecentrum. Probeer een beschadigde kabel niet zelf te repareren. Het gebruik van beschadigde voedingskabels kan leiden tot elektrische schokken.a.

INLEIDING

Deze zaag is exclusief ontworpen voor het maken van groeven in metselwerk (parallele dubbele sneden in beton, metselwerk en steen), voor de installatie van water-, elektriciteits- of gasleidingen. De machine is ontworpen voor gebruik met twee parallelle diamantbladen (niet inbegrepen). Deze machine mag niet worden gebruikt om andere materialen te snijden. De machine mag niet worden omgevormd of gewijzigd, bijv. voor vormen van gebruik die niet zijn aangegeven in deze gebruiksinstructies. De gebruiker wordt verantwoordelijk gesteld voor schade en ongevallen die het gevolg zijn van een verkeerd gebruik.

UITPAKKEN

Verwijder het gereedschap en alle losse onderdelen voorzichtig uit de verpakking. Houd alle verpakkingsmaterialen bij tot u de machine heeft geïnspecteerd en op bevredigende wijze heeft gebruikt.

OPMERKING: Vóór het gebruik moet een gepast droogzaagdiamantblad (niet inbegrepen) worden gemonteerd op de machine.

INHOUD VAN DE DOOS

1. Muurfreesmachine
2. Set afstandstukken voor 2 bladen: 15mm, 10mm, 6mm (x2), 4mm
3. Set afstandstukken voor 5 bladen: 3,1 mm (x5)

MONTAGE VAN DE DIAMANTBLADEN EN AFSTELLING VAN DE GROEFBREEDTE

INSTALACIÓN DE LOS DISCOS:

1. Trek de stekker van machine uit en druk op de begrenzingspen om de basis los te maken, zodat deze omlaag en weg kan draaien.
2. Breng het binnenste blad rechtstreeks op de as aan, en let er hierbij op dat de pijl voor de draairichting van het blad en de pijl op de machine in dezelfde richting wijzen.
3. Breng alle nodige afstandstukken aan om de gewenste

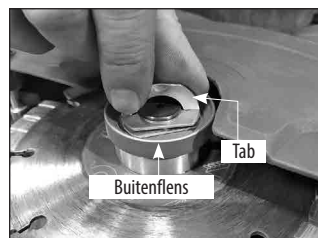

groefbreedte te verkrijgen. De formaten zijn: 15, 10, 6 (x2) en 4 mm. Er is ook een set van 5 afstandsstukken met een dikte van 3,1 mm, voor de montage van 6 bladen.

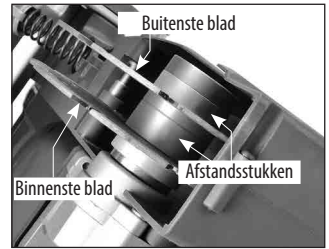

4. Breng het buitenste blad aan.
5. Plaats alle overige afstandsstukken van de set afstandsstukken voor 2 bladen bovenop het buitenste blad (zodat de as kan worden aangehaald).
6. Breng de gereedschapsvrije asschroef aan.
7. Als u 5 bladen monteert, begin dan bij het eerste blad direct op de as. Monteer vervolgens één afstandsstuk van 3,1 mm, en plaats afwisselend bladen en afstandsstukken tot alle bladen zijn gemonteerd. Voeg daarna voldoende afstandsstukken toe om de as te vullen, en breng de asschroef aan.
8. Klap het lipje op de asschroef omhoog en draai ze stevig vast. Handschoenen kunnen handig zijn om het blad vast te houden, zodat het wordt geblokkeerd tijdens het vastdraaien van de asschroef. Klap het lipje weer omlaag als de asschroef is vastgedraaid.
9. Zorg bij het sluiten van de basis dat de veer goed in haar bus in de basis is geplaatst, en druk vervolgens op de begrenzingspen, om de basis te kunnen sluiten.

OPMERKING: Gebruik bladen met een asboring die past en die geschikt is voor het maximale nominale toerental (of hoger).

VERWIJDERING VAN HET BLAD

De verwijdering verloopt in de omgekeerde volgorde van de montage.

AFSTELLING VAN DE SNIJDIEPTE

Draai het diepteregelpiel op de gewenste snijdiepte. Houd ermee rekening dat de werkelijke snijdiepte lichtjes afneemt naarmate de diamantbladen afslijten.

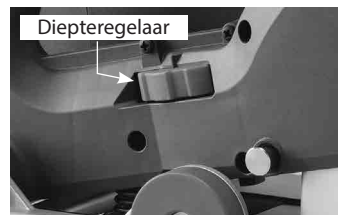

OPGELET: Voor diepe sneden in harde materialen wordt aanbevolen om op voorhand een voorsnede van ongeveer 20 mm aan te brengen, voordat de uiteindelijke snede op volledige diepte wordt gemaakt. Dit is sneller, efficiënter en minder belastend voor de motor.

STOFOPZUIGING

Op de kap van het blad is een stofzuigpoort voorzien, voor het opzuigen van stof tijdens de werking van het gereedschap. Maak hiervan altijd gebruik. Bevestig gewoon de stofzuigerslang op de vacuümpoort.

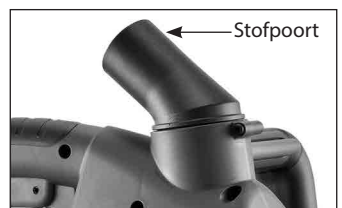

STARTEN EN STOPPEN VAN HET GEREEDSCHAP

Inschakelen:

Deze machine heeft een vergrendelschakelaar. Druk eerst op de vrijgaveknop van de trekker, en druk vervolgens de trekkerschakelaar in om het apparaat in te schakelen. Om veiligheidsredenen kan de schakelaar niet worden geblokkeerd.

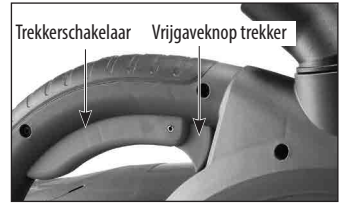

Uitschakelen:

Laat de trekkerschakelaar los om de machine te stoppen. Nadat de machine is uitgeschakeld blijft het blad nog een tijdje ronddraaien. Let op dat er geen lichaamsdelen in aanraking komen met het blad terwijl het nog ronddraait!

WAARSCHUWING LADEN, BESCHERMEN TEGEN OVERBELASTING EN BESCHERMING TEGEN OVERVERHITTING

Waarschuwinglampje belasting:

Wanneer de machine is aangesloten op het stroomnet, is het lampje groen. Wanneer de belasting op de motor binnen het maximale bereik ligt, knippert het lampje rood. Wanneer de motor overbelast of oververhit is, is het lampje rood.

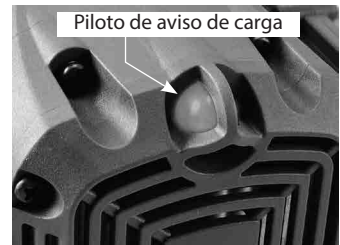

Functie waarschuwing belasting:

Wanneer de maximale belasting wordt overschreden, treedt de functie van de waarschuwing voor belasting in werking, waardoor de motor gaat pulseren. Wanneer dit voorvalt moet de operator de kracht op het gereedschap verminderen. De werking zal dan automatisch worden genormaliseerd. Als de belasting niet wordt verminderd, wordt de motor uitgeschakeld en gaat het waarschuwinglampje voor belasting rood branden. In dit geval moet de motor opnieuw worden gestart door de schakelaar UIT en weer IN te schakelen.

Thermische bescherming tegen oververhitting:

Als de temperatuur van de motor te hoog wordt, wordt de motor uitgeschakeld door de thermische bescherming, en gaat het waarschuwinglampje voor belasting rood branden. De motor moet opnieuw worden gestart door de schakelaar UIT en weer IN te schakelen. Als dit voorvalt mag de motor na het opnieuw starten niet onmiddellijk worden belast. Laat de machine voor u doorwerkt altijd enkele minuten onbelast draaien, om ze weer op een normale bedrijfstemperatuur te laten komen.

OPGELET: Als de motor herhaaldelijk wordt overbelast of oververhit, loopt deze schade op. Laat de motor altijd afkoelen door deze enkele minuten onbelast te laten draaien nadat de motor is gestopt door een oververhitting of overbelasting.

GEBRUIK VAN HET GEREEDSCHAP

Voor een doeltreffende controle over deze krachtige zaag moet ze met twee worden bediend, om een maximale bescherming te verzekeren. Houd de zaag stevig vast **MET BEIDE HANDEN**, om te vermijden dat u de controle verliest en persoonlijke letsels oploopt.

KIJKSPLETEN

Las marcas de referencia de la parte frontal de la máquina muestran al operador la línea de corte. La marca del extremo interno indica la línea del disco interno.

Use la marca interna como punto de referencia, ya que no cambiará con las distintas configuraciones de la anchura del canal. La marca del extremo externo muestra la línea del disco externo con la configuración más amplia. La marca central indica la línea externa con una anchura de canal de 26,5 mm.

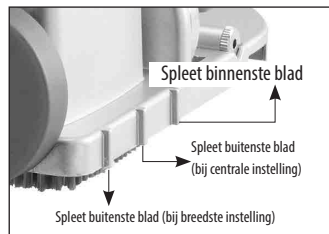

OPTIONELE GELEIDINGSRAIL

De optionele geleidingsrail helpt ervoor zorgen dat de snijlijn perfect recht blijft. Op de machine zijn sleuven ingebouwd in de basis, die aan de geleidingsrail kunnen worden gekoppeld. Voor een montage van de geleidingsrail op de muur dient u de uiteinden van de steunpunten van de geleidingsrail op de vloer en het plafond vast te klemmen en de duimschroeven vast te draaien. De snijlijn ligt op 32,5 mm van de rand van de geleidingsrail.

GEBRUIK

1. Stel de gewenste groefbreedte in.
2. Stel de snijdiepte in.
3. Markeer de gewenste snijlijn.
4. Breng de machine aan op het werkstuk.
5. Druk de trekker in en laat de machine op volle snelheid komen terwijl ze nog omhoog staat en de bladen nog niet in aanraking komen met het werkstuk.
6. Druk terwijl u de machine stevig vasthoudt met beide handen de invalvrijgavehendel in, en laat de bladen langzaam zakken in de snede. Laat ze verder zakken tot de diepteaanslag is bereikt. Begin bovenaan op de muur en trek de machine naar beneden. Let op dat de basis stevig op het werkstuk blijft zitten.

OPGELET: Let op dat u niet in een gebogen lijn snijdt. Hierdoor zullen de diamantbladen waarschijnlijk barsten, waardoor er ernstig gevaar ontstaat.

7. Breng de machine omhoog tot aan de bovenkant van de slag wanneer de snede is gemaakt, en laat het uitloopblad volledig tot stilstand komen voor u ze neerlaat.

Forceer de snede niet. Laat de zaag het snijwerk doen op de snelheid die het soort snede en het werkstuk toelaten.

SLIJPEN VAN BOTTE DIAMANTBLADEN

Als er tijdens het snijden vele vonken worden waargenomen, wijst dit erop dat het blad bot aan het worden is. Om een betere blootstelling van de diamant te verkrijgen (scherpen), dient u meerdere sneden te maken in een speciale slijpsteen voor diamantbladen of anders kalkzandsteen te gebruiken.

ONDERHOUD

Blaas om de 50 uur werking perslucht door de motor terwijl deze onbelast draait, om het verzamelde stof te verwijderen. (In bijzonder stoffige omstandigheden dient deze bewerking meermaals te worden uitgevoerd.)

GEREEDSCHAP SCHOON HOUDEN

Alle plastic onderdelen moeten worden gereinigd met een zachte vochtige doek. Gebruik NOOIT oplosmiddelen voor de reiniging van plastic onderdelen. Het materiaal kan hierdoor worden opgelost of op een andere manier worden beschadigd. Draag een veiligheidsbril bij het gebruik van perslucht.

DE KOOLBORSTELS

De koolborstels zijn gewone slijtageonderdelen, die moeten worden vervangen wanneer ze hun slijtagelimiet bereiken. Voor vervanging: Trek de stekker van de machine uit, verwijder de 2 inbusbegrenzingschroeven, druk op de begrenzingspen om de basis te openen en verwijder de schroef om iedere borstelkap los te maken.

Trek de veren van de koolborstels terug om de spanning eraf te halen. Draai de schroef waarmee de draad van de koolborstel vastzit los. Trek aan de borstel om deze te verwijderen.

Herhaal deze werkwijze aan de andere kant. Voer voor de hermontage deze procedure omgekeerd uit.

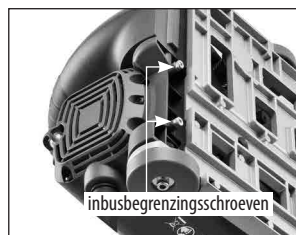

OPMERKING: Voor een hermontage van dezelfde borstels dient u er in de eerste plaats voor te zorgen dat ze op dezelfde wijze waarop ze werden verwijderd terug worden ingebracht. Anders treedt er een inlooperperiode op, waardoor de motorprestaties verminderen en de borstelslijtage toeneemt.

Als een vervanging van de voedingskabel noodzakelijk is, moet deze worden uitgevoerd door de fabrikant of door een vertegenwoordiger van de fabrikant, om veiligheidsgevaar te voorkomen.

WAARSCHUWING: Alle reparaties moeten worden toevertrouwd aan een geautoriseerd servicecentrum. Verkeerd uitgevoerde reparaties kunnen leiden tot letsels of tot dodelijke ongevallen.

Noise/vibration information

Measured in accordance with EN 60745-2-3

Model no. : SL-1505

Noise level: L_{pA} : 95,0 dB(A) L_{wA} : 106,0 dB(A) $K = 3$ dB(A)

Vibration level: $a_h = 5,0$ m/s² $K = 1,5$ m/s²

The vibration emission level has been measured in accordance with a standardised test given in EN 60745; it may be used to compare one tool with another and as a preliminary assessment of exposure to vibration when using the tool for the applications mentioned

- using the tool for different applications, or with different or poorly maintained accessories, may significantly increase the exposure level
- the times when the tool is switched off or when it is running but not actually doing the job, may significantly reduce the exposure level

! protect yourself against the effects of vibration by maintaining the tool and its accessories, keeping your hands warm, and organizing your work patterns

CE Declaration of Conformity

•We declare under our sole responsibility that this product is in conformity with the following standards or standardized documents: EN 60745, EN 61000, EN 55014 in accordance with the regulations 2014/30/EU, 2006/42/EC, 2011/65/EU

•Technical file at: CARAT Nederland B.V.
Nikkelstraat 18, 4823 AB Breda, The Netherlands

Director: C.J. van Beek



01-08-2018

 **CARAT**[®]

CARAT Nederland B.V.
Nikkelstraat 18, 4823 AB Breda, The Netherlands

CARACTÉRISTIQUES TECHNIQUES

Modèle	SL-1505
Tension d'entrée	2500W
Tension, fréquence	Voir plaque signalétique de la machine
Pas de RPM de chargement	6500/min
Diamètre max. de la lame	Ø 150mm
Taille de l'alésage de lame	22,23 mm (7/8")
Profondeur maximale de coupe	47mm
Largeur maximale de canal	50mm
Coupe au plafond	25mm
Coupe au bord	28mm
Dimensions	365mm x 220mm x 288mm
Poids (sans câble ni lame)	7,2 kg (15,84 Lbs)

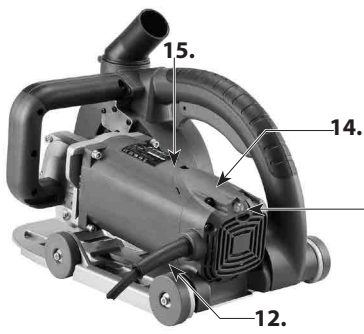
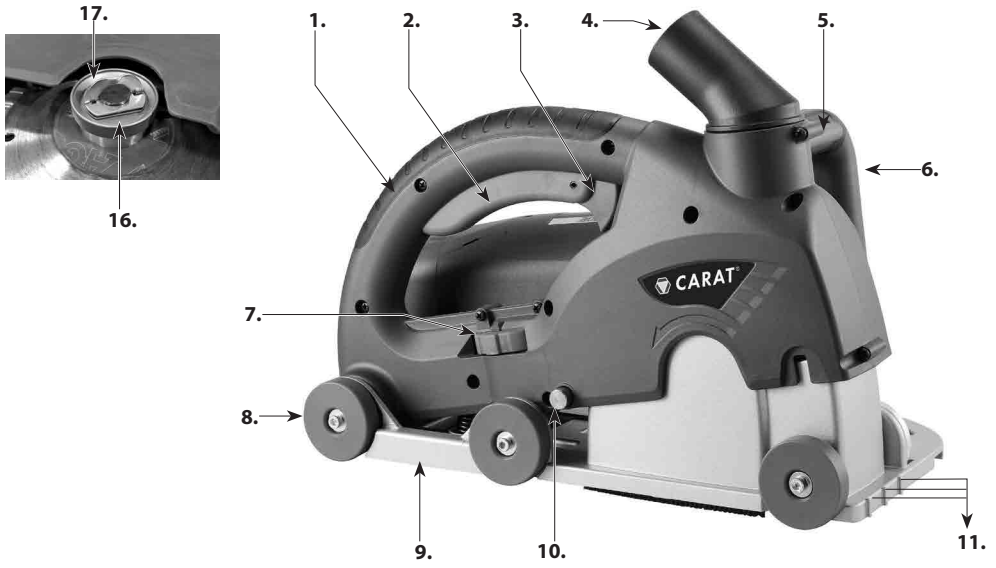

- | | |
|---------------------------------------|---------------------------------------|
| 1. Poignée principale | 10. Butée |
| 2. Gâchette | 11. Rainures de repérage |
| 3. Déclencheur | 12. Cordon d'alimentation |
| 4. Port Poussière | 13. Lumière d'avertissement de charge |
| 5. Levier de desserrage de la plongée | 14. Couvercle du balai |
| 6. Poignée latérale | 15. Moteur |
| 7. Ajusteur de profondeur | 16. Vis d'arbre sans outil |
| 8. Roue | 17. Onglet |
| 9. Base | |

INSTRUCTIONS GÉNÉRALES DE SÉCURITÉ



AVERTISSEMENT ! Lisez tous les avertissements de sécurité et toutes les instructions. Le non-respect de l'ensemble des instructions reprises ci-dessous peut occasionner une décharge électrique, un incendie et/ou des blessures corporelles.

Conservez tous les avertissements et toutes les instructions pour vous y référer ultérieurement. Le terme « outil électrique » dans les avertissements se rapporte à votre outil électrique (avec cordon d'alimentation) alimenté par le réseau électrique ou fonctionnant sur batterie (sans fil).

1) SÉCURITÉ DE LA ZONE DE TRAVAIL

- a. **Gardez la zone de travail propre et bien éclairée.** Les endroits encombrés ou sombres sont propices aux accidents.
- b. **N'utilisez pas des outils électriques dans des atmosphères explosives, comme en présence de liquides inflammables, de gaz ou de poussières.** Les outils électriques sont sources d'étincelles susceptibles d'allumer les poussières ou les émanations.
- c. **Éloignez les enfants et les spectateurs lorsque vous utilisez un outil électrique.** Les distractions peuvent vous faire perdre le contrôle

2) SÉCURITÉ ÉLECTRIQUE

- a. **Les fiches d'outils électriques doivent correspondre à la prise de courant utilisée. Ne modifiez la fiche en aucune façon. N'utilisez pas d'adaptateurs de fiche lorsque vous utilisez des outils électriques avec mise à la terre.** Les fiches non modifiées et des prises de courant adaptées réduiront le risque d'électrocution.
- b. **Évitez tout contact corporel avec des surfaces mises à la terre telles que les tuyaux, les radiateurs, les cuisinières et les réfrigérateurs.** Il existe un risque accru d'électrocution si votre corps est relié à la terre.
- c. **N'exposez pas les outils électriques à la pluie ou à l'humidité.** L'eau qui pénètre dans un outil électrique augmente le risque de décharge électrique.
- d. **Ne maltraitez pas le cordon d'alimentation. N'utilisez jamais le cordon d'alimentation pour transporter, tirer ou débrancher l'outil électrique. Maintenez le cordon à distance de toute source de chaleur, d'huiles ou de bords tranchants ou de parties mobiles.** Les cordons d'alimentation endommagés ou emmêlés augmentent le risque d'électrocution.
- e. **Lorsque vous utilisez un outil à l'extérieur, utilisez une rallonge adaptée à un usage extérieur.** L'utilisation d'un câble adapté pour un usage extérieur réduit le risque d'électrocution.
- f. **Si vous devez utiliser un outil électrique dans un endroit humide, utilisez une source d'alimentation protégée par un disjoncteur différentiel (RCD).** L'utilisation d'un tel câble adapté pour un usage extérieur réduit le risque d'électrocution.

3) SÉCURITÉ PERSONNELLE

- a. **Restez attentif, regardez ce que vous faites et utilisez le bon sens lorsque vous utilisez un outil électrique. N'utilisez pas un outil électrique si vous êtes fatigué ou sous l'influence de drogues, d'alcool ou de médicaments.** Lorsque vous utilisez un outil électrique, un moment d'inattention peut

entraîner des blessures graves.

- b. Utilisez un équipement de protection individuelle. Portez toujours des lunettes de protection.** Les équipements de protection tels que les masques à poussière, des chaussures de sécurité antidérapantes, un casque ou une protection auditive utilisés pour les conditions appropriées, réduiront les blessures personnelles.
- c. Empêchez tout démarrage involontaire. Assurez-vous que l'interrupteur est en position arrêt avant de brancher l'appareil à une source d'alimentation et/ou à la batterie, de prendre ou de transporter l'outil.** Le fait de transporter les outils électrique avec le doigt sur l'interrupteur ou de mettre sous tension les outils électriques avec l'interrupteur en position de marche est propice aux accidents.
- d. Retirez toute clé de réglage ou pince de serrage avant de mettre l'outil en marche.** Une clé qui est toujours attachée à une partie mobile de l'outil risque d'occasionner des blessures corporelles.
- e. Ne pas couvrir une zone trop étendue avec les pieds. Campez-vous bien sur vos deux jambes afin de conserver votre équilibre à tout moment.** Cela permet de mieux contrôler l'outil électrique dans des situations inattendues.
- f. Habillez-vous correctement. Ne portez pas de vêtement amples ni de bijoux. Éloignez vos cheveux, vêtements et gants des pièces mobiles.** Les vêtements amples, les bijoux ou les cheveux longs risquent d'être happés dans les parties mobiles.
- g. Si des dispositifs sont fournis pour se connecter à des installations d'aspiration et de collecte des poussières, assurez-vous qu'ils sont correctement connectés et utilisés.** Utiliser des collecteurs de poussière peut réduire les risques causés par les poussières.

4) UTILISATION ET ENTRETIEN DE L'OUTIL ÉLECTRIQUE

- a. Ne forcez pas l'outil électrique. Utilisez l'outil électrique approprié pour votre application.** Il fonctionnera d'autant mieux et d'autant plus sûr que si vous l'utilisez selon le rythme pour lequel il a été conçu.
- b. N'utilisez pas la machine si le commutateur ne s'allume pas ou ne s'éteint pas.** L'outil qui ne peut pas être commandé à l'aide du commutateur est dangereux et doit être réparé.
- c. Débranchez la fiche de la source d'alimentation et/ou la batterie de l'outil électrique avant d'effectuer des réglages, de changer d'accessoire ou de ranger les outils électriques.** Ces mesures de sécurité préventives réduisent le risque de démarrage accidentel de l'outil électrique.
- d. Rangez les outils électriques inutilisés hors de la portée des enfants et ne laissez pas des personnes qui ne connaissent pas l'outil électrique ou ces instructions, utiliser l'outil électrique.** Les outils électriques sont dangereux dans les mains des utilisateurs novices.
- e. Assurez l'entretien des outils électriques. Vérifiez que les pièces mobiles sont bien alignées ou attachées, qu'elles ne sont pas cassées ni installées de façon à pouvoir gêner l'utilisation normale de l'outil électrique. S'il est endommagé, faites réparer votre outil électrique avant de le réutiliser.** De nombreux accidents sont causés par des outils électriques mal entretenus.
- f. Veillez à ce qu'ils restent bien affûtés et propres.** Des outils de coupe correctement entretenus, présentant des bords de coupe bien affûtés risquent moins de provoquer des bourrages et sont plus facile à contrôler.
- g. Utilisez les outils électriques, les accessoires et les outils, les embouts, etc. conformément à ces instructions, en tenant compte des conditions de travail et du travail à effectuer.** Utiliser l'outil électrique pour des opérations qui sont différentes de celles prévues, pourrait donner lieu à une situation

dangereuse.

5 SERVICE

Faites réparer votre outil électrique par un réparateur qualifié qui utilise uniquement des pièces de rechange identiques. Vous vous assurerez ainsi que la sécurité de la machine est bien entretenue.

Symboles utilisés dans ce manuel

V.....volts

A.....ampères

Hz.....hertz

W.....watt

~.....courant alternatif

n₀.....pas de vitesse de charge

min⁻¹.....révolutions ou alternance par minute



.....avertissement de danger générale



.....outil de classe II



.....lisez ces instructions



..... toujours porter une protection oculaire



..... toujours porter un masque anti-poussière



..... toujours porter une protection auditive



.....portez un casque de sécurité agréé



.....tenez les mains éloignées pour éviter tout pincement.



DANGER ! Maintenez vos mains éloignées de la zone de coupe et de la lame.



pièces en rotation – risque d'étranglement ! gardez les mains, les vêtements lâches et les cheveux longs loin des pièces en mouvement



ne jetez pas les outils électriques, les accessoires et les emballages avec les déchets ménagers

RÈGLES DE SÉCURITÉ SPÉCIFIQUES

- Maintenez constamment vos mains à l'écart de la zone de coupe et de la lame ! Maintenez votre deuxième main sur la seconde poignée.** Si les deux mains tiennent la scie, elles ne peuvent pas être coupées par la lame.
- Ne pas vous approcher de la partie située en dessous de l'ouvrage.**
- Tenez l'outil électrique par les surfaces de prise isolées lorsque l'accessoire de découpe peut être en contact avec un câblage dissimulé ou avec son propre cordon.** Le contact avec un fil "sous tension" va également exposer les parties métalliques de l'outil "sous tension" et électrocuter l'opérateur.
- Utilisez toujours des lames dont la dimension et la forme de l'alésage central sont correctes.** Les lames qui ne correspondent pas aux matériel de montage de la scie vont fonctionner de manière

excentrique, provoquant ainsi la perte de contrôle.

5. **N'utilisez jamais une lame endommagée ou dotée de brides ou de boulons inappropriés.** Les brides et boulons ont été spécialement conçus pour votre scie, en vue d'une performance et d'une sécurité de travail optimales.
6. **Maintenez solidement l'appareil à l'aide de vos deux mains et placez votre corps et vos bras de telle façon à pouvoir résister aux forces du REBOND.** Les forces du rebond peuvent être contrôlées par l'opérateur, si les précautions appropriées sont prises.
7. **Ne pas utiliser de lame émoussée ou endommagée.**
8. **N'utilisez que des lames recommandées,** évaluées selon le régime nominal maximal de la machine ou supérieur, avec un alésage central correct.
9. **Serrez le boulon de retenue de la lame** et toutes les pinces avant d'utiliser l'outil.
10. **Vérifiez les surfaces intérieures** des brides et les côtés de la lame pour éviter toute présence de corps étrangers.
11. **Vérifiez que les lames ne sont pas fissurées ou aient subi d'autres dommages avant d'utiliser l'outil.** Remplacez immédiatement la lame qui est fissurée ou endommagée. Effectuez un essai sans charge pendant au moins 30 secondes avant d'utiliser l'outil.
12. **Ne jamais démarrer l'outil lorsque la pièce à travailler est en contact avec la lame.**
13. **Laissez le moteur atteindre sa vitesse maximale** avant de couper.
14. **Important: Après avoir terminé la coupe,** relâcher l'interrupteur d'alimentation et attendre que la lame de course s'arrête complètement avant d'abaisser la scie
15. **Ne jamais utiliser l'outil dans une zone contenant des solides, des liquides ou des gaz inflammables.** Les étincelles du collecteur/des balais en carbone peuvent provoquer un incendie ou une explosion.
16. **Cet outil a été conçu pour certaines applications.** Le fabricant recommande vivement que cet outil ne soit ni modifié ni utilisé pour toute application autre que celle pour laquelle il a été conçu. Si vous avez des questions relatives à son application, NE PAS utiliser l'outil jusqu'à ce que vous ayez écrit au fabricant et que vous ayez reçu ses conseils.
17. **Utilisez uniquement la machine pour la coupe à sec de la pierre, du béton ou de la maçonnerie.**
18. **Utilisez les poignées supplémentaires fournies avec l'outil.** La perte de contrôle peut entraîner des blessures personnelles.
19. **Utilisez un dispositif de courant résiduel (PRCD) (non inclus) pour protéger l'appareil contre les courants de surcharge.**
20. **Éloignez le cordon d'alimentation de la plage de travail de la machine.** Dirigez toujours le câble vers l'espace situé derrière vous.
21. **Coupez immédiatement la machine si des vibrations inhabituelles ou si d'autres dysfonctionnements se produisent.** Contrôlez la machine afin de découvrir la cause du problème.
22. **N'utilisez et ne rangez que des lames de diamant conformément aux instructions du fabricant.**
23. **Faites attention aux dimensions des lames.** Le diamètre de l'alésage central doit engager l'alésage sans qu'il n'existe de jeu. Dans le cas contraire, utilisez les pièces de réduction ou les adaptateurs nécessaires (fournis avec la lame) pour assurer un ajustement approprié.
24. **Veillez à éviter les lignes électriques, les conduites d'eau et de gaz cachées.** Contrôlez votre zone de travail, par exemple avec un détecteur de métaux avant de commencer le travail.
25. **La poussière qui est produite lorsque vous travaillez avec cet outil peut nuire à la santé.** Utiliser un système d'absorption de poussière et portez un masque anti-poussière approprié et à l'aide d'un aspirateur, retirez les poussières déposées.

RACCORDEMENT ÉLECTRIQUE

La tension du réseau doit être conforme à la tension indiquée sur la plaque signalétique du fabricant de l'outil. En aucun cas, l'outil ne doit être utilisé si le câble d'alimentation électrique est endommagé. Un câble endommagé doit être remplacé immédiatement par un Centre d'Assistance Clientèle agréé. N'essayez pas de réparer le câble endommagé vous-même. L'utilisation de câbles d'alimentation endommagés peut être à l'origine d'une électrocution.

INTRODUCTION

Cette scie est conçue exclusivement pour la création de rainures de maçonnerie (double coupe parallèle en béton, maçonnerie et pierre) afin de placer des conduites d'eau, d'électricité ou de gaz. La machine est conçue pour utiliser une paire de lames diamantées parallèles (non fournies). Cette machine ne doit pas être utilisée pour couper d'autres matériaux. La machine ne doit pas être convertie ou modifiée, par exemple pour toute autre forme d'utilisation, autrement que ce qui est spécifié dans ce mode d'emploi. L'utilisateur est responsable des dommages et accidents qui se produisent en cas d'utilisation inappropriée.

DÉBALLAGE

Retirez délicatement l'outil et tous les objets en vrac présent dans l'emballage. Conservez tous les matériaux d'emballage jusqu'à ce que vous ayez inspecté et utilisé de manière satisfaisante la machine.

REMARQUE : Une lame de diamant sec appropriée (non incluse) doit être montée sur la machine avant de pouvoir fonctionner

CONTENU DE L'EMBALLAGE

1. Rainureuse
2. 2 jeux d'entretoise : 15mm, 10mm, 6mm (x2), 4mm
3. 5 jeux d'entretoise : 3,1 mm (x5)

INSTALLATION DES LAMES DE DIAMANT ET RÉGLAGE DE LA LARGEUR DE RAINURE

INSTALLATION DES LAMES:

1. Débranchez la machine et appuyez sur la butée pour relâcher la base, puis laissez basculer vers le bas et hors de son axe.
2. Placez la lame intérieure en position directe sur l'arête en vous assurant que la direction de la flèche de rotation de la lame et la flèche sur la machine sont dans la même direction.
3. Placez autant d'entretoises qu'il faut pour obtenir la largeur souhaitée de la rainure. Les tailles 15, 10, 6 (x2)

et 4mm sont possibles. Il existe également un jeu de 5 entretoises de 3,1 mm d'épaisseur pour le montage de 6 lames.

4. Placez la lame extérieure en position.
5. Placez toutes les entretoises restants du jeu d'entretoise à 2 lames sur le dessus de la lame externe (de façon à pouvoir serrer l'arbre).
6. Placez la vis de l'arbre sans l'aide d'outil particulier.
7. Si vous installez 5 lames, commencez par la première lame directement sur l'arbre, puis une entretoise de 3,1 mm et ensuite une autre lame et une entretoise jusqu'à ce que toutes les pièces soient en place. Ensuite, ajoutez suffisamment d'entretoises pour remplir l'arbre et ajoutez la vis de l'arbre.
8. Retournez l'onglet sur la vis de l'arbre, puis vissez fermement. Le port de gants peut s'avérer utile lorsque vous saisissez la lame pour l'immobiliser tout en serrant la vis de l'arbre. Une fois bien serré, remettez l'onglet à sa place.
9. Avant de fermer la base, assurez-vous que le ressort est correctement placé sur son support, puis appuyez sur la butée pour permettre la fermeture de la base.

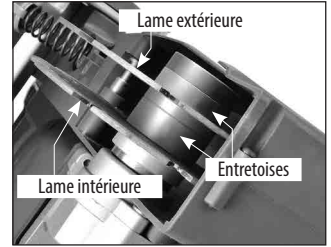
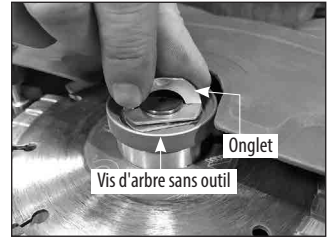

REMARQUE : Utilisez des lames qui ont un alésage capable de s'adapter, et qui sont conçues pour une utilisation maximale de la machine vitesse nominale ou supérieure.

ENLÈVEMENT DE LA LAME

L'enlèvement est l'opération opposée à l'installation de la lame.

RÉGLER LA PROFONDEUR DE COUPE

Tournez la molette de réglage de profondeur jusqu'à obtenir la profondeur de coupe souhaitée. Notez que la profondeur de coupe réelle diminue légèrement à mesure que les lames de diamant s'usent



ATTENTION : Pour les coupes profondes dans des matériaux durs, il est recommandé de couper au préalable environ 20 mm avant d'effectuer la coupe finale complète. Ce sera plus rapide, plus efficace et moins stressant pour le moteur.

RECUEILLIR LA POUSSIÈRE À ASPIRER

Un port d'aspiration est fourni sur le couvercle de la lame pour recueillir la poussière lors du fonctionnement de la machine. Il faut toujours l'utiliser. Il suffit d'attacher le tuyau d'aspiration au port d'aspiration.

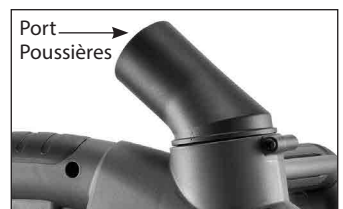

DÉMARRAGE ET ARRÊT DE L'OUTIL

Démarrage :

La machine dispose d'un commutateur à déclenchement verrouillable. Appuyez d'abord sur le déclencheur, puis serrez le commutateur de déclenchement pour mettre sous tension. Pour des raisons de sécurité, il n'est pas possible de verrouiller le commutateur.

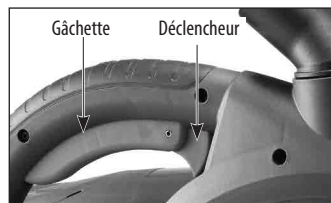

Arrêt :

Relâchez l'interrupteur de déclenchement pour arrêter la machine. Une fois que la machine est éteinte, la lame tourne encore pendant un certain temps, attention donc à ce que certaines parties de votre corps ne soient pas en contact avec la lame qui est toujours en pleine rotation !

AVERTISSEMENT DE CHARGE, PROTECTION CONTRE LA SURCHARGE ET LA SURCHAUFFE

Témoin d'avertissement de charge :

Chaque fois que l'appareil est branché, le témoin s'allume en vert. Lorsque la charge sur le moteur est dans la plage maximale, le témoin clignote en rouge. Lorsque le moteur est surchargé ou surchauffé, le témoin s'allume en rouge.

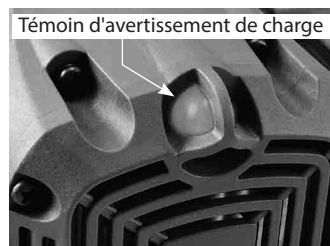

Fonction d'alerte de charge :

Lorsque la charge maximale est dépassée, la fonction d'avertissement de charge fonctionnera et fera vibrer le moteur. Lorsque cela se produit, l'opérateur doit diminuer la force sur l'outil, et il retournera automatiquement au fonctionnement normal. Si la charge ne diminue pas, le moteur s'éteint et le voyant de charge s'allume en rouge. Dans ce cas, le moteur doit être redémarré en mettant l'interrupteur hors tension, puis sur ON.

Protection contre la surchauffe thermique :

Si la température du moteur est trop élevée, la protection thermique éteint le moteur et le voyant de charge s'allume en rouge. Le moteur doit être redémarré en éteignant l'interrupteur, puis en le replaçant sur ON. Lorsque cela se produit, ne mettez pas immédiatement de charge sur le moteur après le redémarrage. Toujours faire fonctionner la machine à vide pendant quelques minutes pour revenir à une température normale de fonctionnement avant de continuer.

ATTENTION : Le moteur sera endommagé s'il est surchargé ou surchauffé de façon répétée. Refroidissez toujours le moteur en le faisant tourner sans charge pendant quelques minutes lorsqu'il s'arrête pour cause de surchauffe ou de surcharge.

COMMENT UTILISER L'OUTIL

Le contrôle efficace de cette scie puissante nécessite une opération à deux mains pour une protection maximale. Tenez la scie fermement **AVEC LES DEUX MAINS** pour éviter toute perte de contrôle qui pourrait causer des blessures.

RAINURES DE REPÉRAGE

Les rainures de repérage à l'avant de la machine montrent à l'opérateur la ligne de coupe. La rainure située vers la partie la plus interne indique la ligne de la lame intérieure.

Utilisez la rainure intérieure comme point de référence car elle ne changera pas avec les différents paramètres de largeur de canal. La rainure la plus à l'extérieur montre la ligne de la lame externe au réglage le plus large. La rainure centrale montre la ligne extérieure d'une largeur de canal de 26,5 mm.

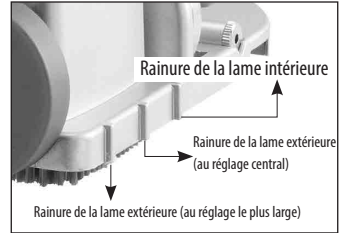

RAIL DE GUIDE OPTIONNEL

Le rail de guidage optionnel permet de garder la ligne de coupe parfaitement droite. La machine a des fentes intégrées dans la base qui s'engagent avec le rail de guidage. Pour monter le rail de guidage sur le mur, coincer les extrémités du rail de guidage sur le sol et le plafond et serrer les vis à main. La ligne de coupe sera à 32,5 mm du bord du rail de guidage.

FONCTIONNEMENT

1. Ajustez la largeur de la rainure comme vous le souhaitez.
2. Ajustez la profondeur de coupe.
3. Identifiez la ligne de coupe prévue.
4. Placez la machine en position sur la pièce à usiner.
5. Pendant que vous soulevez la machine et que les lames ne sont pas encore en contact avec la pièce à usiner, serrez la gâchette et laissez la machine atteindre la pleine vitesse.
6. Fixez fermement avec les deux mains, serrez le levier de dégagement de plongée et abaissez lentement les lames dans la coupe, jusqu'à ce que la butée de profondeur soit atteinte. Commencez par le haut du mur et tirez la machine vers le bas. Veillez à ce que la base reste fermement sur la pièce à usiner.

ATTENTION : Veillez à ne pas couper dans une ligne courbe. Cela risque de briser les lames de diamant et de provoquer une situation de danger graves.

7. Lorsque la coupe est terminée, soulevez la machine au sommet de sa course et permettez à la lame de descente de s'arrêter avant de descendre.

Ne jamais forcer la coupe. Laissez la scie faire la coupe à la vitesse autorisée par le type de coupe et la pièce à usiner.

AFFUTAGE DES LAMES A DIAMANT

Si vous apercevez beaucoup d'étincelles pendant la coupe, cela signifie que la lame devient émoussée. Pour créer une meilleure exposition au diamant (aiguiser), faites plusieurs découpes dans une pierre d'affûtage spéciale pour les lames de diamant ou utilisez alternativement du calcaire.

ENTRETIEN

Toutes les 50 heures de fonctionnement, faites souffler de l'air comprimé dans le moteur tout en le faisant fonctionner sans charge afin de nettoyer la poussière accumulée. (En cas d'utilisation dans des conditions particulièrement poussiéreuses, effectuez cette opération plus souvent.)

ENTRETIEN DE L'OUTIL

Toutes les pièces en plastique doivent être nettoyées avec un chiffon doux et humide. NE JAMAIS utiliser de solvants pour nettoyer les pièces en plastique. Ils peuvent dissoudre ou endommager le matériel. Portez des lunettes de sécurité tout en utilisant de l'air comprimé.

LES BALAIS EN CARBONE

Les balais en carbone étant une pièce d'usure normale, ils doivent être remplacés lorsqu'ils atteignent leur limite d'usure. Pour les remplacer : Débranchez la machine, enlevez les deux vis à tête creuse, appuyez sur la butée pour ouvrir la base, puis retirez la vis pour relâcher chaque couvercle de balai. Retirez les ressorts de la brosse en carbone pour relâcher la tension. Dévissez la vis qui maintient le fil du balai en carbone. Ensuite, retirez le balai. Répétez l'opération pour l'autre côté. Pour le remontage, utilisez la procédure inverse.

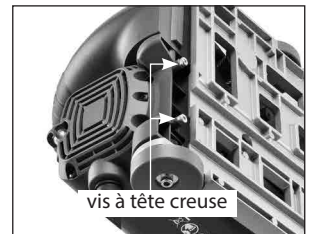

REMARQUE : Pour réinstaller les mêmes balais, vérifiez d'abord qu'il est possible de les remonter de la même manière avec laquelle vous les avez sortis. Sinon, une période de rodage aura lieu, ce qui réduira les performances du moteur et augmentera l'usure des balais.

Si le remplacement du câble d'alimentation est nécessaire, il doit être effectué par le fabricant ou son représentant afin d'éviter un risque pour la sécurité.

AVERTISSEMENT : Toutes les réparations doivent être confiées à un centre d'entretien agréé. Toute réparation incorrecte peut entraîner des blessures ou la mort.

Noise/vibration information

Measured in accordance with EN 60745-2-3

Model no. : SL-1505

Noise level: L_{pA} : 95,0 dB(A) L_{wA} : 106,0 dB(A) $K = 3$ dB(A)

Vibration level: $a_h = 5,0$ m/s² $K = 1,5$ m/s²

The vibration emission level has been measured in accordance with a standardised test given in EN 60745; it may be used to compare one tool with another and as a preliminary assessment of exposure to vibration when using the tool for the applications mentioned

- using the tool for different applications, or with different or poorly maintained accessories, may significantly increase the exposure level
- the times when the tool is switched off or when it is running but not actually doing the job, may significantly reduce the exposure level

! protect yourself against the effects of vibration by maintaining the tool and its accessories, keeping your hands warm, and organizing your work patterns

CE Declaration of Conformity

•We declare under our sole responsibility that this product is in conformity with the following standards or standardized documents: EN 60745, EN 61000, EN 55014 in accordance with the regulations 2014/30/EU, 2006/42/EC, 2011/65/EU

•Technical file at: CARAT Nederland B.V.
Nikkelstraat 18, 4823 AB Breda, The Netherlands

Director: C.J. van Beek



01-08-2018



CARAT Nederland B.V.
Nikkelstraat 18, 4823 AB Breda, The Netherlands

SPECIFICATIONS

Model	SL-1505
Power Input	2500W
Voltage, Frequency	See machine nameplate
No Load RPM	6500/min
Max. Blade Diameter	Ø 150mm
Blade bore size	22.23mm (7/8")
Max Depth of Cut	50mm
Max Channel Width	47mm
Cut to Ceiling	25mm
Cut to Edge	28mm
Dimensions (LxWxH)	365mm x 220mm x 288mm
Weight (Without cable and blade)	7.2kg (15.84 Lbs)

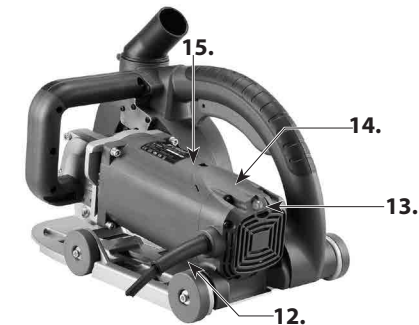
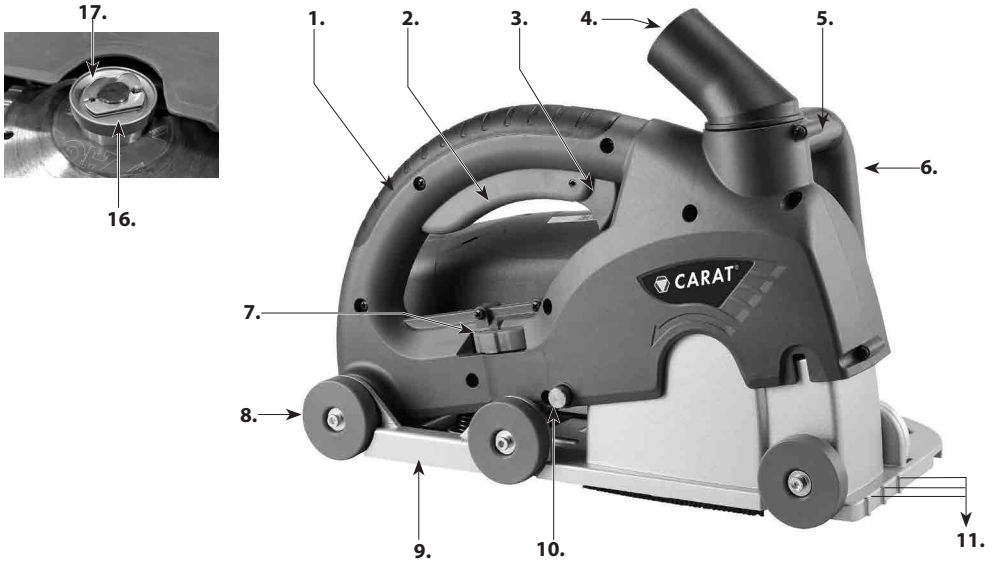

- 1. Main Handle
- 2. Switch Trigger
- 3. Trigger Release
- 4. Dust Port
- 5. Plunge Release Lever
- 6. Side Handle
- 7. Depth Adjuster
- 8. Wheel
- 9. Base
- 10. Limit Pin
- 11. Sighting Notches
- 12. Power Supply Cord
- 13. Load Warning Light
- 14. Brush Cap
- 15. Motor
- 16. Tool-Free Arbor Screw
- 17. Tab

GENERAL SAFETY INSTRUCTIONS



WARNING! Read all safety warnings and all instructions. Failure to follow the warnings and instructions may result in electric shock, fire and/or serious injury.

Save all warnings and instructions for future reference. The term “power tool” in the warnings refers to your mainsoperated (corded) power tool or battery-operated (cordless) power tool.

1) WORK AREA SAFETY

- a. **Keep work area clean and well lit.** Cluttered or dark areas invite accidents.
- b. **Do not operate power tools in explosive atmospheres, such as in the presence of flammable liquids, gases or dust.** Power tools create sparks which may ignite the dust or fumes.
- c. **Keep children and bystanders away while operating a power tool.** Distractions can cause you to lose control.

2) ELECTRICAL SAFETY

- a. **Power tool plugs must match the outlet. Never modify the plug in any way. Do not use any adapter plugs with earthed (grounded) power tools.**
Unmodified plugs and matching outlets will reduce risk of electric shock.
- b. **Avoid body contact with earthed or grounded surfaces such as pipes, radiators, ranges and refrigerators.** There is an increased risk of electric shock if your body is earthed or grounded.
- c. **Do not expose power tools to rain or wet conditions.** Water entering a power tool will increase the risk of electric shock.
- d. **Do not abuse the cord. Never use the cord for carrying, pulling or unplugging the power tool. Keep cord away from heat, oil, sharp edges or moving parts.** Damaged or entangled cords increase the risk of electric shock.
- e. **When operating a power tool outdoors, use an extension cord suitable for outdoor use.** Use of a cord suitable for outdoor use reduces the risk of electric shock.
- f. **If operating a power tool in a damp location is unavoidable, use an earth leakage circuit breaker.** Use of an earth leakage circuit breaker reduces the risk of electric shock.

3) PERSONAL SAFETY

- a. **a) Stay alert, watch what you are doing and use common sense when operating a power tool. Do not use a power tool while you are tired or under the influence of drugs, alcohol or medication.** A moment of inattention while operating power tools may result in serious personal injury.
- b. **b) Use personal protective equipment. Always wear eye protection.** Protective equipment such as dust mask, non-skid safety shoes, hard hat, or hearing protection used for appropriate conditions will reduce personal injuries.
- c. **Prevent unintentional starting. Ensure the switch is in the off-position before connecting to power source and/or battery pack, picking up or carrying the tool.** Carrying power tools with your finger on the switch or energising power tools that have the switch on invites accidents.
- d. **Remove any adjusting key or wrench before turning the power tool on.** A wrench or a key left

attached to a rotating part of the power tool may result in personal injury.

- e. **Do not overreach. Keep proper footing and balance at all times.** This enables better control of the power tool in unexpected situations.
- f. **Dress properly. Do not wear loose clothing or jewelry. Keep your hair, clothing and gloves away from moving parts.** Loose clothes, jewelry or long hair can be caught in moving parts.
- g. **If devices are provided for the connection of dust extraction and collection facilities, ensure these are connected and properly used.** Use of dust collection can reduce dust-related hazards.

4) POWER TOOL USE AND CARE

- a. **Do not force the power tool. Use the correct power tool for your application.** The correct power tool will do the job better and safer at the rate for which it was designed.
- b. **Do not use the power tool if the switch does not turn it on and off.** Any power tool that cannot be controlled with the switch is dangerous and must be repaired.
- c. **Disconnect the plug from the power source and/or the battery pack from the power tool before making any adjustments, changing accessories, or storing power tools.** Such preventive safety measures reduce the risk of starting the power tool accidentally.
- d. **Store idle power tools out of the reach of children and do not allow persons unfamiliar with the power tool or these instructions to operate the power tool.** Power tools are dangerous in the hands of untrained users.
- e. **Maintain power tools. Check for misalignment or binding of moving parts, breakage of parts and any other condition that may affect the power tool's operation. If damaged, have the power tool repaired before use.** Many accidents are caused by poorly maintained power tools.
- f. **Keep cutting tools sharp and clean.** Properly maintained cutting tools with sharp cutting edges are less likely to bind and are easier to control.
- g. **Use the power tool, accessories and tool bits etc., in accordance with these instructions, taking into account the working conditions and the work to be performed.** Use of the power tool for operations different from those intended could result in a hazardous situation.

5) SERVICE

Have your power tool serviced by a qualified repair person using only identical replacement parts. This will ensure that the safety of the power tool is maintained.

Symbols used in this manual

V.....volts

A.....amperes

Hz.....hertz

W.....watt

~.....alternating current

n_0no load speed

min^{-1}revolutions or reciprocation per minute



.....warning of general danger



...class II tool



.....read these instructions



.....always wear eye protection



.....always wear a dust mask.



.....always wear hearing protection

—GB—



.....wear safety-approved hard hat



.....Keep hands clear – pinching hazard.



DANGER! Keep hands away from cutting area and the blade.



rotating parts - entanglement hazard. Keep hands, loose clothing and long hair away from moving parts



do not dispose of electric tools, accessories and packaging together with household waste material

SPECIFIC SAFETY RULES

- 1. Keep hands away from cutting area and blade at all times! Keep your second hand on an auxiliary handle.** If both hands are holding the saw, they cannot be cut by the blade.
- 2. Do not reach underneath the work.**
- 3. Hold tool by insulated gripping surfaces when performing an operation where the cutting tools may contact hidden wiring or its own cord.** Contact with a "live" wire will make exposed metal parts of the tool "live" and shock the operator.
- 4. Always use blades with correct size and shape arbor holes.** Blades that do not match the mounting hardware of the saw will run eccentrically, causing loss of control.
- 5. Never use damaged or incorrect arbor flanges or bolts.** The arbor flanges and bolt were specially designed for your saw, for best performance and safety of operation.
- 6. Maintain a firm grip on the saw and position your body and arm in a way that allows you to resist KICKBACK forces.** KICKBACK forces can be controlled by the operator, if proper precautions are taken.
- 7. Do not use a dull or damaged blade.**
- 8. Use only recommended blades,** rated at the machine's maximum rated RPM or higher with correct arbor hole.
- 9. Tighten blade retaining bolt** and all clamps before operating.
- 10. Check the inside surfaces** of the arbor flanges as well as the sides of the blade for freedom from any foreign matter.
- 11. Check the blade** for cracks or other damage before operation. Replace cracked or damaged blade immediately. Carry out a test run without load for at least 30 seconds before use.
- 12. Never start the tool** with the workpiece against the blade.
- 13. Allow the motor to achieve full speed** before cutting.
- 14. Important: After completing the cut,** release power switch and wait for coasting blade to stop completely before putting the saw down
- 15. Never operate** the tool in an area with flammable solids, liquids, or gases. Sparks from the commutator/ carbon brushes could cause a fire or explosion.
- 16. There are certain applications for which this tool was designed.** The manufacturer strongly

recommends that this tool NOT be modified and/or used for any application other than for which it was designed. If you have any questions relative to its application DO NOT use the tool until you have written the manufacturer and have been advised.

- 17. Only use the machine for dry cutting in stone, concrete or masonry.**
- 18. Use the auxiliary handles supplied with the tool.** Loss of control can cause personal injury.
- 19. Use a residual current device (PRCD) (not included) to protect from current surges.**
- 20. Keep power supply cord clear from the working range of the machine.** Always lead the cable away behind you.
- 21. Immediately switch off the machine if unusual vibrations or if other malfunctions occur.** Check the machine in order to find out the cause.
- 22. Only use and store diamond blades according to the Manufacturer's instructions.**
- 23. Pay attention to the dimensions of the blades.** The diameter of the center bore must engage the arbor without play. If not use any necessary reduction pieces or adapters (supplied with the blade) to ensure a proper fit.
- 24. Take care to avoid hidden electric lines, gas and water pipes.** Check your working area, e.g. with a metal detector before commencing work.
- 25. The dust that arises when working with this tool can be harmful to health.** Use a dust absorption system and wear a suitable dust protection mask and remove deposited dust with a vacuum cleaner.

ELECTRICAL CONNECTION

The network voltage must conform to the voltage indicated on the tool name plate. Under no circumstances should the tool be used when the power supply cable is damaged. A damaged cable must be replaced immediately by an authorized Customer Service Center. Do not try to repair the damaged cable yourself. The use of damaged power cables can lead to an electric shock.

INTRODUCTION

This saw is designed exclusively for the creation of masonry grooves (parallel double cuts in concrete, masonry and stone) for the purpose of placing water, electric or gas conduits. The machine is designed to use a pair of parallel diamond blades (not included) . This machine should not be used for cutting other materials. The machine should not be converted or modified, e.g. for any other form of use, other than as specified in these operating instructions. The user shall be liable for damages and accidents due to incorrect use.

UNPACKING

Carefully remove the tool and all loose items from the container. Retain all packing materials until after you have inspected and satisfactorily operated the machine.

NOTE: An appropriate dry diamond blades (not included) must be mounted to the machine before operating.

CARTON CONTENTS

1. Wall Chaser Machine
2. 2 Blade Spacers Set: 15mm, 10mm, 6mm (x2), 4mm
3. 5 Blade Spacers Set: 3.1mm (x5)

INSTALLING THE DIAMOND BLADES AND ADJUSTING THE GROOVE WIDTH

INSTALLING THE BLADES:

1. Unplug the machine and push the limit pin to release the base and allow it swing down and out of the way.
2. Place the inner blade in position directly on the arbor making sure the direction of rotation arrow of the blade and the arrow on the machine are in the same direction.
3. Place as many spacers as necessary to achieve the desired groove width. They are in sizes 15, 10, 6 (x2) and 4mm. There is also a set of 5 spacers of thickness 3.1mm for mounting 5 blades.
4. Place the outer blade in position.
5. Place all of the remaining spacers from the 2 blade spacer set on top of the outer blade (so that the arbor may be tightened).
6. Place the tool-free arbor screw in position.
7. If you are mounting 5 blades, start with the first blade directly on the arbor, then one 3.1mm spacer and alternate blade and spacer until all are in place. Then add enough spacers to fill the arbor and add the arbor screw.
8. Flip up the tab on the arbor screw and screw it in tightly. It may be helpful to wear gloves and grab the blade to immobilize it while tightening the arbor screw. Once tight, flip the tab back down.
9. When closing the base, ensure that the spring is properly positioned in its socket in the base, then press the limit pin to allow the base to close.

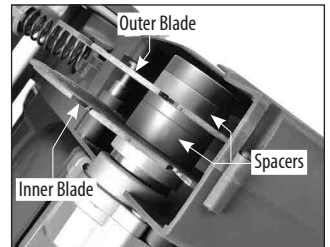
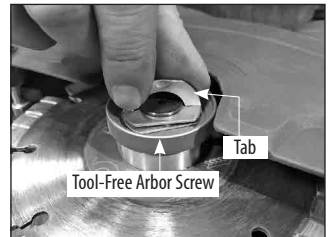

NOTE: Use blades that have an arbor bore which can fit, and that are rated for the machine's maximum rated speed or higher.

REMOVING THE BLADE

Removal is the opposite of installing the blade.

TO ADJUST THE DEPTH OF CUT

Turn the depth adjustor wheel to the desired depth of cut. Note that the actual depth of cut will decrease slightly as the diamond blades wear.

CAUTION: For deep cuts in hard materials, it is recommended to pre-cut about 20mm before performing the final full depth cut. This will be faster, more efficient and less stressful to the motor.

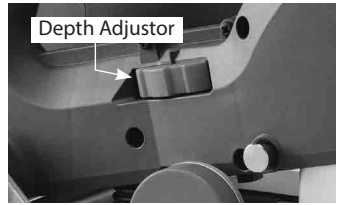

VACUUM DUST COLLECTION

There is a vacuum port provided on the blade cover to collect dust when operating. Always make use of it. Simply attach the vacuum cleaner hose to the vacuum port.



STARTING AND STOPPING TOOL

To switch on:

This machine has a lock-off type switch. First press the trigger release, then squeeze the trigger switch to switch on. For safety reasons, the switch is not possible to lock on.

To switch off:

Release the trigger switch to stop the machine. After the machine has been switched off, the blade will still rotate for a time, take care that parts of your body do not come into contact with the blade while it is still rotating !

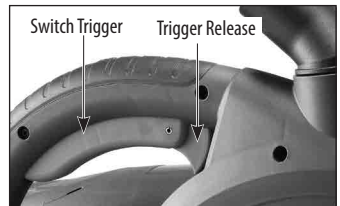

LOAD WARNING, OVERLOAD PROTECTION AND OVERHEAT PROTECTION

Load Warning Light:

Whenever the unit is plugged in, the light will be lit solid green. When the load on the motor is in the maximum range, the light will flash red. When the motor is overloaded or overheated, the light will be lit solid red.

Load Warning Function:

When maximum load is exceeded, the load warning function will operate, causing the motor to pulsate. When this happens, the operator should decrease the force on the tool, and it will return to normal operation automatically. If the load is not decreased, the motor will shut

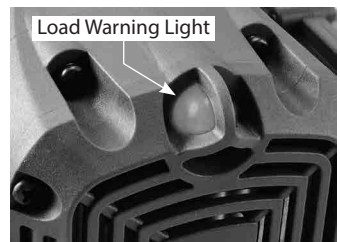

down and the load warning light will be lit solid red. In this case, the motor must be restarted by turning the switch OFF and then back ON.

Overheat Thermal Protection:

If the temperature of the motor gets too high, the thermal protection will shut the motor down and the load warning light will be lit solid red. The motor must be restarted by turning the switch OFF and then back ON. When this happens, do not immediately put a load on the motor after restarting. Always run the machine at no load for a few minutes to return to a normal operating temperature before continuing.

CAUTION: The motor will be damaged if it is repeatedly overloaded or overheated. Always cool the motor by running at no load for a few minutes whenever it stops from either overheat or overload.

HOW TO USE THE TOOL

Effective control of this powerful saw requires two-handed operation for maximum protection. Hold the saw firmly WITH BOTH HANDS to prevent loss of control which could cause personal injury.

SIGHTING NOTCHES

The sighting notches at the front of the machine show the operator the line of cut. The innermost notch indicates the line of the inner blade. Use the inner notch as a reference point as it will not change with different channel width settings. The outermost notch shows the line of the outer blade at widest setting. The central notch shows the outer line of a 26.5mm channel width.

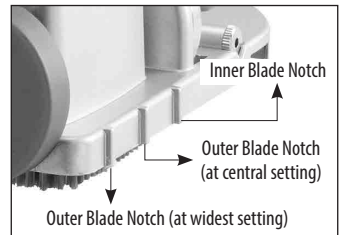

OPTIONAL GUIDE RAIL

The optional guide rail helps keep the cutting line perfectly straight. The machine has slots built into the base which engage with the guide rail. To mount the guide rail on the wall, wedge the ends of the guide rail supports to the floor and ceiling and tighten the thumb screws. The cutting line will be 32.5mm from the edge of the guide rail.

OPERATION

1. Adjust the groove width as desired.
2. Adjust the depth of cut.
3. Mark the intended cutting line.

4. Place the machine in position on the workpiece.
5. While it is still raised and the blades are not yet in contact with the workpiece, squeeze the trigger and allow the machine to reach full speed.
6. Holding firmly with both hands, squeeze the plunge release lever and slowly lower the blades into the cut, continuing until the depth stop is reached. Start at the top of the wall and pull the machine downwards. Take care that the base remains firmly on the workpiece.

NOTE: While squeezing the plunge release lever, do not push down too hard on the main handle, because that would cause the plunge release mechanism to bind, preventing it from releasing.

CAUTION: Take care not to cut in a curved line. This will likely shatter the diamond blades causing a severe hazard.

7. When the cut is finished, raise the machine to the top of its stroke and allow the coasting blade to come to a full stop before setting down.

Do not force the cut. Let the saw do the cutting at the rate of speed permitted by the type of cut and workpiece.

SHARPENING DULL DIAMOND BLADES

If a lot of sparks are seen while cutting, this is a sign that the blade is becoming dull. To create better diamond exposure (sharpen), make several cuts in a special sharpening stone for diamond blades or alternately use calcareous sandstone.

MAINTENANCE

Every 50 hours of operation blow compressed air through the motor while running at no load to clean out accumulated dust. (If operating in especially dusty conditions, perform this operation more often.)

KEEP TOOL CLEAN

All plastic parts should be cleaned with a soft damp cloth. NEVER use solvents to clean plastic parts. They could possibly dissolve or otherwise damage the material. Wear safety glasses while using compressed air.

THE CARBON BRUSHES

The carbon brushes are a normal wearing part and must be replaced when they reach their wear limit. To replace: Unplug the machine, remove the 2 socket head limit screws, press the limit pin to open the base, and remove the screw to release each brush cap. Pull back on the carbon brush springs to release the tension. Unscrew the screw holding the carbon brush lead.

Then pull out the brush.

Repeat for the other side. To reassemble reverse the procedure.

NOTE: To reinstall the same brushes, first make sure the brushes go back in the way they came out. Otherwise a break-in period will occur that will reduce motor performance and increase brush wear.

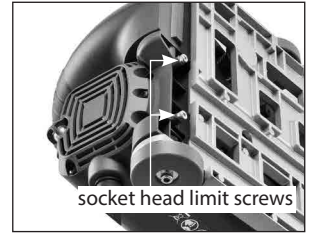

If the replacement of the power supply cord is necessary, this has to be done by the manufacturer or their agent in order to avoid a safety hazard.

WARNING: All repairs must be entrusted to an authorized service center. Incorrectly performed repairs could lead to injury or death.

Noise/vibration information

Measured in accordance with EN 60745-2-3

Model no. : SL-1505

Noise level: L_{pA} : 95.0 dB(A) L_{wA} : 106.0 dB(A) $K = 3$ dB(A)

Vibration level: $a_h = 5.0$ m/s² $K = 1.5$ m/s²

The vibration emission level has been measured in accordance with a standardised test given in EN 60745; it may be used to compare one tool with another and as a preliminary assessment of exposure to vibration when using the tool for the applications mentioned

- using the tool for different applications, or with different or poorly maintained accessories, may significantly increase the exposure level
- the times when the tool is switched off or when it is running but not actually doing the job, may significantly reduce the exposure level

! protect yourself against the effects of vibration by maintaining the tool and its accessories, keeping your hands warm, and organizing your work patterns

CE Declaration of Conformity

•We declare under our sole responsibility that this product is in conformity with the following standards or standardized documents: EN 60745, EN 61000, EN 55014 in accordance with the regulations 2014/30/EU, 2006/42/EC, 2011/65/EU

•Technical file at: CARAT Nederland B.V.
Nikkelstraat 18, 4823 AB Breda, The Netherlands

Director: C.J. van Beek



01-08-2018

 **CARA**

CARAT Nederland B.V.
Nikkelstraat 18, 4823 AB Breda, The Netherlands

TECHNISCHE DATEN

Modell	SL-1505
Leistungsaufnahme	2500 W
Spannung, Frequenz	Siehe Typenschild
Leerlaufdrehzahl	6500/min
Max. Trennscheibendurchmesser	Ø 150mm
Scheibenbohrungsgröße	22,23 mm (7/8")
Max. Schnitttiefe	50 mm
Max. Schnittbreite	47 mm
Schnitt zu Decke	25 mm
Schnitt zu Kante	28 mm
Abmessungen	365mm x 220mm x 288mm
Gewicht (Ohne Kabel und Scheibe)	7,2 kg (15,84 Lbs)

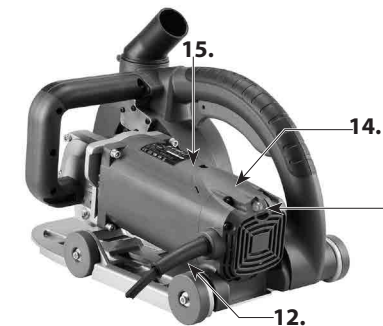
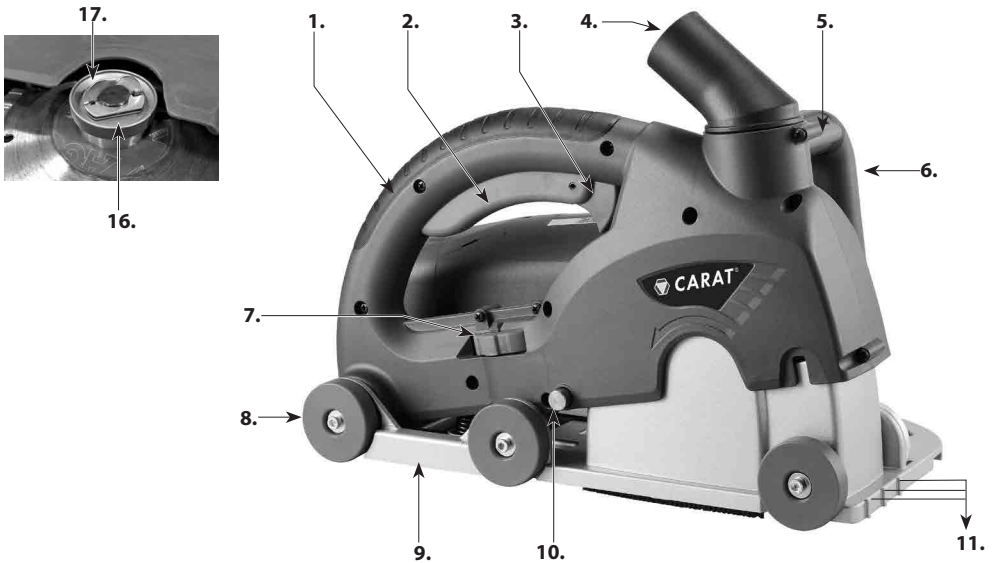

- | | |
|------------------------------|---------------------------------|
| 1. Hauptgriff | 11. Sichtkerben |
| 2. Druckschalter | 12. Netzkabel |
| 3. Druckschalterentriegelung | 13. Überlast-Warnleuchte |
| 4. Absauganschluß | 14. Kohlebürstenabdeckung |
| 5. Absenkentriegelungshebel | 15. Motor |
| 6. Seitengriff | 16. Werkzeuglose
Dornschaube |
| 7. Tiefeneinstellung | 17. Lasche |
| 8. Rad | |
| 9. Sockel | |
| 10. Anschlagstift | |

ALLGEMEINE SICHERHEITSHINWEISE



WARNUNG! Lesen Sie Sicherheitswarnungen und alle Anweisungen. Eine Nichtbeachtung der Warnungen und der Anweisungen kann zu elektrischen Schlägen, Feuer und/oder schweren Verletzungen führen.

Heben Sie alle Warnungen und Anweisungen für zukünftige Verwendung auf. Der Begriff „Elektrowerkzeug“ in den Warnungen bezieht sich auf ein mit Netzstrom betriebenes (kabelgebundenes) Elektrowerkzeug oder ein batteriebetriebenes (schnurloses) Elektrowerkzeug.

1) SICHERHEIT DES ARBEITSBEREICHS

- a. **Halten Sie den Arbeitsbereich aufgeräumt und gut ausgeleuchtet.** Unordentliche oder dunkle Arbeitsbereiche führen zu Unfällen.
- b. **Betreiben Sie keine Elektrowerkzeuge in explosionsgefährdeten Bereichen wie z. B. in der Nähe von entflammaren Flüssigkeiten, Gasen oder Staub.** Elektrowerkzeuge können Funken erzeugen, die Staub oder Dämpfe entzünden können.
- c. **Halten Sie Kinder und umstehende Personen fern, während Sie ein Elektrowerkzeug benutzen.** Ablenkungen können dazu führen, dass Sie die Kontrolle verlieren.

2) ELEKTRISCHE SICHERHEIT

- a. **Die Stecker von Elektrowerkzeugen müssen zu den Steckdosen passen. Modifizieren Sie niemals den Netzstecker in irgendeiner Weise. Benutzen Sie keine Adapter Stecker mit geerdeten Elektrowerkzeugen.** Nicht modifizierte Stecker und passende Steckdosen verringern die Gefahr eines elektrischen Schlages.
- b. **Vermeiden Sie Körperkontakt mit geerdeten Oberflächen wie Rohren, Heizkörpern, Herden und Kühlschränken.** Es besteht ein erhöhtes Risiko für einen elektrischen Schlag, wenn Ihr Körper geerdet ist.
- c. **Setzen Sie Elektrowerkzeuge nie Regen oder Nässe aus.** Das Eindringen von Wasser in ein Elektrowerkzeug erhöht das Risiko eines elektrischen Schlages.
- d. **Missbrauchen Sie das Netzkabel nicht. Benutzen Sie das Kabel niemals zum Tragen oder Ziehen des Elektrowerkzeugs oder zum Ziehen seines Steckers aus der Steckdose. Halten Sie das Netzkabel von Hitze, Öl, scharfen Kanten oder bewegliche Teilen fern.** Beschädigte oder verwickelte Kabel erhöhen das Risiko eines elektrischen Schlages.
- e. **Benutzen Sie beim Betrieb eines Elektrowerkzeugs im Freien ein Verlängerungskabel, das für die Verwendung im Außenbereich geeignet ist.** Ein für den Einsatz im Außenbereich geeignetes Netzkabel verringert das Risiko eines elektrischen Schlages.
- f. **Wenn die Benutzung des Elektrowerkzeuges in einer feuchten Umgebung unvermeidlich ist, verwenden Sie einen Fehlerstrom-Schutzschalter.** Die Verwendung eines Fehlerstrom-Schutzschalters reduziert die Gefahr eines elektrischen Schlages.

3) PERSÖNLICHE SICHERHEIT

1. **Bleiben Sie stets aufmerksam, achten Sie darauf, was Sie tun und benutzen Sie gesunden Menschenverstand beim Betrieb eines Elektrowerkzeugs. Verwenden Sie kein Elektrowerkzeug, wenn Sie müde sind oder unter dem Einfluss von Drogen, Alkohol oder Medikamenten stehen.** Ein

kleiner Moment der Unachtsamkeit kann beim Betrieb eines Elektrowerkzeugs zu schweren Verletzungen führen.

2. **Tragen Sie persönliche Schutzausrüstung. Tragen Sie stets Augenschutz.** Durch Verwendung von für die jeweiligen Arbeiten geeigneter Schutzausrüstung wie Staubschutzmasken, rutschfeste Sicherheitsschuhe, Schutzhelme oder Gehörschutz verringert das Verletzungsrisiko.
3. **Verhindern Sie eine unbeabsichtigte Inbetriebnahme. Stellen Sie sicher, dass sich der Schalter in der Aus-Position befindet, bevor Sie das Werkzeug an das Stromnetz anschließen, den Akku einlegen oder es aufnehmen oder tragen.** Elektrowerkzeuge mit dem Finger auf dem Schalter zu tragen oder Elektrowerkzeuge, deren Schalter auf Ein-Position steht, mit Strom zu versorgen kann zu Unfällen führen.
4. **Entfernen Sie jeden Einstellschlüssel oder Schraubenschlüssel, bevor Sie das Elektrowerkzeug einschalten.** Ein an einem rotierenden Teil des Elektrowerkzeugs vergessener Schraubenschlüssel oder andere Schlüssel kann zu Verletzungen führen.
5. **Überlehnen Sie sich nicht. Achten Sie stets auf korrekten Halt und Balance.** Dies ermöglicht eine bessere Kontrolle des Elektrowerkzeugs in unerwarteten Situationen.
6. **Tragen Sie angebrachte Kleidung. Tragen Sie keine lockeren Kleidungsstücke oder Schmuck. Halten Sie Ihr Haar, Ihre Kleidung und Handschuhe von beweglichen Teilen fern.** Lockere Kleidung, Schmuck oder langes Haar können sich in beweglichen Teilen verfangen.
7. **Wenn Einrichtungen für den Anschluss von Geräten zur Staubabsaugung vorhanden sind, stellen, dass diese Geräte angeschlossen und richtig verwendet werden.** Die Verwendung einer Staubabsaugung kann die mit Staub verbundenen Gefahren reduzieren.

4) VERWENDUNG UND PFLEGE VON ELEKTROWERKZEUGEN

1. **Forcieren Sie das Elektrowerkzeug nicht. Benutzen Sie das richtige Elektrowerkzeug für Ihre Anwendung.** Mit dem richtigen Elektrowerkzeug wird die Arbeit, für die es konzipiert wurde, besser, sicherer und mit der richtigen Geschwindigkeit durchgeführt.
2. **Verwenden Sie das Elektrowerkzeug nicht, wenn es nicht mit dem Schalter ein- und ausgeschaltet werden kann.** Ein Werkzeug, das nicht mit dem Schalter gesteuert werden kann, ist gefährlich und muss repariert werden.
3. **Ziehen Sie den Netzstecker aus der Steckdose oder entnehmen Sie den Akku, bevor Sie irgendwelche Einstellungen vornehmen, Zubehörteile wechseln oder das Elektrowerkzeug lagern.** Solche vorbeugenden Sicherheitsmaßnahmen verringern die Gefahr einer unbeabsichtigten Inbetriebnahme des Elektrowerkzeugs.
4. **Bewahren Sie unbenutzte Elektrowerkzeuge außerhalb der Reichweite von Kindern auf und lassen Sie nicht zu, dass Personen, die mit dem Elektrowerkzeug und diesen Anweisungen nicht vertraut sind, das Elektrowerkzeug benutzen.** Elektrowerkzeuge sind in den Händen ungeübter Bediener gefährlich.
5. **Warten Sie Elektrowerkzeuge. Überprüfen Sie bewegliche Teile auf Fehlausrichtung oder Klemmen, inspizieren Sie alle Teile hinsichtlich Bruch oder anderer Fehler, die den Betrieb des Elektrowerkzeugs beeinflussen können. Wenn Beschädigungen auftreten, lassen Sie das Elektrowerkzeug vor erneuter Benutzung reparieren.** Viele Unfälle werden durch schlecht gewartete Elektrowerkzeuge verursacht.
6. **Halten Sie Schneidewerkzeuge scharf und sauber.** Ordnungsgemäß gewartete Schneidewerkzeuge

mit scharfen Schneidkanten verkleben sich mit geringerer Wahrscheinlichkeit und sind leichter zu kontrollieren.

- 7. Verwenden Sie das Elektrowerkzeug, sein Zubehör und Werkzeugaufsätze usw. nur in Übereinstimmung mit diesen Anweisungen und unter Berücksichtigung der Arbeitsbedingungen und der durchgeführten Arbeiten.** Die nicht-zweckmäßige Verwendung des Elektrowerkzeugs kann zu einer gefährlichen Situation führen.

5) SERVICE

Lassen Sie Ihr Elektrowerkzeug nur von qualifiziertem Personal und mit Originalersatzteilen warten. Auf diese Weise wird die Sicherheit des Elektrowerkzeugs gewährleistet.

In dieser Betriebsanleitung verwendete Symbole

V.....Volt

A.....Ampere

Hz.....Hertz

W.....Watt

~.....Wechselstrom

n_0Leerlaufdrehzahl

min^{-1}Umdrehungen oder Zyklenzahl pro Minute



.....Warnung vor allgemeiner Gefahr



..... Schutzhelm tragen



.....Schutzklasse II



..... Hände fernhalten – Quetschgefahr.



.....Diese Betriebsanleitung lesen



GEFAHR! Halten Sie Ihre Hände von Schnittbereich und Trennscheibe fern.



.....Stets Augenschutz tragen



Rotierende Teile – Gefahr des Verfangens. Halten Sie Hände, lose Kleidung und lange Haare von beweglichen Teilen fern.



.....Stets eine Atemschutzmaske tragen



.....Stets Gehörschutz tragen



Elektrowerkzeuge, Zubehör und Verpackung dürfen nicht mit dem Hausmüll entsorgt werden.

SPEZIFISCHE SICHERHEITSVORSCHRIFTEN

- 1. Halten Sie Ihre Hände stets von Schnittbereich und Trennscheibe fern! Halten Sie mit Ihrer zweiten Hand stets den Zusatzhandgriff.** Wenn beide Hände die Fräse halten, können Sie nicht von der Scheibe geschnitten werden.
- 2. Greifen Sie nicht in den Arbeitsbereich.**
- 3. Halten Sie die Maschine an den isolierten Griffflächen, wenn Sie Arbeiten ausführen, bei denen das Schneidwerkzeug verborgene Stromleitungen oder das eigene Netzkabel treffen kann.** Durch Kontakt mit einem stromführenden Kabel können Metallteile des Werkzeugs unter Strom gesetzt werden,

und der Bediener kann einen elektrischen Schlag erleiden.

4. **Verwenden Sie stets Trennscheiben mit der richtigen Größe und der richtigen Form von Dornbohrungen.** Trennscheiben, die nicht mit den Befestigungselementen der Fräse übereinstimmen, laufen außermittig, was zu Verlust der Kontrolle über das Werkzeug führt.
5. **Verwenden Sie niemals beschädigte oder falsche Dornflansche und -schrauben.** Die Dornflansche und -schrauben wurden speziell für diese Fräse konzipiert, um höchste Leistung und Sicherheit beim Betrieb zu gewährleisten.
6. **Halten Sie die Fräse stets richtig fest und positionieren Sie Ihren Körper und Ihren Arm in einer Weise, die es Ihnen ermöglicht, RÜCKSCHLAG-Kräften widerstehen.** RÜCKSCHLAG-Kräfte können vom Bediener kontrolliert werden, wenn die entsprechenden Vorsichtsmaßnahmen getroffen werden.
7. **Verwenden Sie keine stumpfe oder beschädigte Scheibe.**
8. **Verwenden Sie ausschließlich die empfohlenen Trennscheiben,** die für die maximale Drehzahl der Maschine oder höher geeignet sind und über die richtige Dornbohrung verfügen.
9. **Ziehen Sie die Trennscheiben-Halteschraube** und alle Klemmen vor dem Betrieb fest.
10. **Überprüfen Sie die Innenflächen** der Dornflansche sowie die Seiten der Trennscheibe nach Fremdkörpern.
11. **Prüfen Sie die Trennscheibe** auf Risse und andere Beschädigungen, bevor die Maschine in Betrieb genommen wird. Ersetzen Sie gerissene oder beschädigte Trennscheiben sofort. Führen Sie einen Testlauf ohne Last für mindestens 30 Sekunden durch, bevor Sie das Gerät benutzen.
12. **Starten Sie das Werkzeug nie,** wenn die Trennscheibe das Werkstück berührt.
13. **Der Motor muss erst die volle Drehzahl erreichen,** bevor Sie schneiden können.
14. **Wichtig: Lassen Sie nach dem Schnitt den** Schalter los, und warten Sie, bis die Scheibe komplett stoppt, bevor Sie die Fräse absetzen.
15. **Betreiben Sie das Werkzeug niemals** in einem Bereich, in dem sich brennbare Feststoffe, Flüssigkeiten oder Gase befinden. Funken vom Kommutator/von den Kohlebürsten könnten ein Feuer oder eine Explosion verursachen.
16. **Dieses Werkzeug wurde für bestimmte Anwendungen konzipiert.** Der Hersteller empfiehlt dringend, dass dieses Werkzeug NICHT modifiziert und/oder für andere Anwendungen als die, für die es konzipiert wurde, verwendet wird. Wenn Sie Fragen in Bezug auf seine Anwendung haben, verwenden Sie das Werkzeug NICHT, bevor Sie dem Hersteller geschrieben haben und beraten worden sind.
17. **Verwenden die Maschine nur zum Trockenschneiden in Stein, Beton oder Mauerwerk.**
18. **Verwenden Sie den mit dem Werkzeug gelieferten Zusatzhandgriff.** Der Verlust der Kontrolle über die Maschine kann zu Verletzungen führen.
19. **Verwenden Sie eine Fehlerstrom-Schutzeinrichtung (PRCD) (nicht im Lieferumfang enthalten) als Schutz vor Überspannungen.**
20. **Halten Sie das Netzkabel vom Arbeitsbereich der Maschine fern.** Führen Sie das Kabel stets hinter sich.
21. **Schalten Sie die Maschine sofort aus, wenn ungewöhnliche Vibrationen oder andere Störungen auftreten.** Inspizieren Sie die Maschine, um die Ursache zu finden.
22. **Verwenden und lagern Sie nur die vom Hersteller empfohlenen Diamanttrennscheiben.**
23. **Beachten Sie die Abmessungen der Trennscheiben.** Die Mittelbohrung muss exakt und ohne Spiel auf den Dorn passen. Wenn dies nicht der Fall ist, verwenden Sie die erforderlichen Reduzierstücke oder Adapter (mit der Trennscheibe geliefert), um einen korrekten Sitz zu gewährleisten.
24. **Achten Sie darauf, versteckte Strom, Gas- und Wasserleitungen zu vermeiden.** Überprüfen Sie Ihren Arbeitsbereich z. B. mit einem Metalldetektor vor Beginn der Arbeiten.

25. Der Staub, der bei der Arbeit mit diesem Werkzeug entsteht, kann gesundheitsschädlich sein.

Verwenden Sie ein Staubabsaugsystem, tragen Sie eine geeignete Staubschutzmaske und entfernen Sie abgelagerten Staub mit einem Staubsauger.

ELEKTROANSCHLUSS

Die Netzspannung muss mit der Spannungsangabe auf dem Typenschild des Werkzeugs übereinstimmen. Das Werkzeug darf unter keinen Umständen verwendet werden, wenn das Netzkabel beschädigt ist. Ein beschädigtes Kabel muss sofort durch ein autorisiertes Service Center ersetzt werden. Versuchen Sie nicht, das beschädigte Kabel selbst zu reparieren. Die Verwendung von beschädigten Kabeln kann zu einem elektrischen Schlag führen.

EINLEITUNG

Diese Fräse ist ausschließlich zum Fräsen von Nuten in Mauern (parallele Doppelschnitte in Beton, Mauerwerk und Stein) zum Verlegen von Wasser-, Strom- oder Gasleitungen konzipiert. Die Maschine ist für die Verwendung eines Paares paralleler Diamanttrennscheiben (nicht im Lieferumfang enthalten) konzipiert. Diese Maschine sollte nicht zum Schneiden von anderen Materialien eingesetzt werden. Diese Maschine darf nicht umgebaut oder modifiziert werden wie z. B. für eine andere Form der Nutzung als in dieser Betriebsanleitung angegeben. Der Nutzer haftet für Schäden und Unfälle durch unsachgemäße Verwendung.

AUSPACKEN

Nehmen Sie das Werkzeug und alle losen Teile vorsichtig aus der Verpackung. Bewahren Sie alles Verpackungsmaterial auf, bis Sie die Maschine überprüft und ihre Funktion zu Ihrer Zufriedenheit getestet haben.

HINWEIS: Vor dem Betrieb müssen geeignete Trockenschnitt-Diamanttrennscheiben (nicht im Lieferumfang) an die Maschine montiert werden.

KARTONINHALT

1. Mauernutfräse
2. Trennscheiben-Distanzstückset (für 2 Scheiben): 15mm, 10mm, 6mm (x2), 4mm
3. Trennscheiben-Distanzstückset (für 5 Scheiben): 3,1 mm (x5)

MONTAGE DER DIAMANTTRENNSCHEIBEN UND EINSTELLEN DER NUTBREITE

ANBAU DER TRENNSCHEIBEN:

1. Trennen Sie das Gerät von der Stromversorgung und drücken Sie den Anschlagstift, um die Basis zu entriegeln und nach unten zur Seite zu schwenken.
2. Platzieren Sie die innere Trennscheibe direkt auf dem Dorn und stellen Sie sicher, dass der

Drehrichtungspfeil auf der Scheibe und der Pfeil auf der Maschine in die gleiche Richtung zeigen.

3. Setzen Sie so viele Distanzstücke wie erforderlich ein, um die gewünschte Nutbreite zu erreichen. Sie haben die Größen 15, 10, 6 (x 2) und 4 mm. Es steht auch ein Set von 5 Distanzstücken mit einer Stärke von 3,1 mm für die Montage von 6 Trennscheiben zur Verfügung.
4. Bringen Sie die äußere Trennscheibe an.
5. Platzieren Sie die übrigen Distanzstücke Sets für zwei Scheiben auf der äußeren Trennscheibe (so dass der Dorn festgezogen werden kann).
6. Bringen Sie die werkzeuglose Dornschaube in Position.
7. Wenn Sie 5 Trennscheiben montieren möchten, beginnen Sie mit der ersten Scheibe direkt auf dem Dorn, bringen Sie dann ein 3,1-mm-Distanzstück darauf an, und bringen Sie dann abwechselnd jeweils ein Distanzstück und eine Scheibe an, bis alle angebracht sind. Setzen Sie dann genügend Distanzstücke auf, bis der Dorn voll ist, und bringen Sie dann die Dornschaube an.
8. Klappen Sie die Lasche an der Dornschaube nach oben und schrauben Sie diese fest. Beim Festdrehen der Dornschaube kann es hilfreich sein, Handschuhe zu tragen und die Trennscheibe festzuhalten, damit sich diese nicht bewegt. Klappen Sie nach dem Festdrehen der Dornschaube die Lasche wieder nach unten.
9. Stellen Sie beim Schließen der Basis sicher, dass die Feder richtig in ihrer Buchse positioniert ist, und drücken Sie dann den Anschlagstift, um die Basis zu schließen.

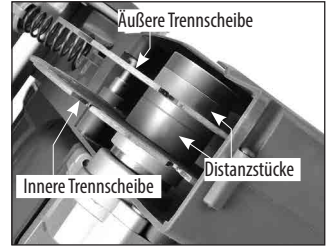
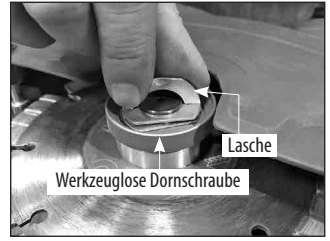

HINWEIS: Verwenden Sie nur Trennscheiben mit einer passenden Dornbohrung und die für die maximale Nenndrehzahl der Maschine oder höher ausgelegt sind.

ABBAU DER TRENNSCHEIBE

Der Abbau erfolgt in umgekehrter Reihenfolge des Anbaus.

EINSTELLUNG DER SCHNITTITIEFE

Drehen Sie das Rad zur Tiefeneinstellung bis zur gewünschten Tiefe. Beachten Sie, dass die tatsächliche Schnitttiefe leicht geringer sein wird, da die Diamanttrennscheiben verschleifen.

ACHTUNG: Für tiefe Einschnitte in harte Materialien wird empfohlen, bereits vor der Durchführung des endgültigen Schnitts in voller Tiefe, ca. 20 mm vorzuschneiden. Dies ist schneller, effizienter und weniger belastend für den Motor.

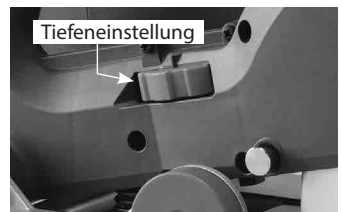

STAUBABSAUGUNG

Es befindet sich ein Staubsaugeranschluss an der Trennscheibenabdeckung. Machen Sie immer davon Gebrauch. Schließen Sie einfach den Staubsaugerschlauch an den Anschluss an.

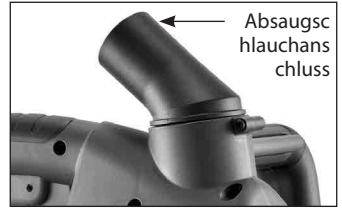

STARTEN UND STOPPEN DES WERKZEUGS

Einschalten:

Diese Maschine hat eine Schalterarretierung. Drücken Sie erst die Druckschalterentriegelung, und drücken Sie dann den Druckschalter zum Einschalten. Aus Sicherheitsgründen kann der Schalter nicht in der Stellung „Ein“ arretiert werden.

Ausschalten:

Lassen Sie den Druckschalter los, um die Maschine zu stoppen. Nachdem die Maschine ausgeschaltet wurde, wird die Scheibe sich noch einige Zeit zu drehen. Achten Sie darauf, dass keine Teile ihres Körpers in Kontakt mit der Scheibe kommen, während sie sich noch dreht!

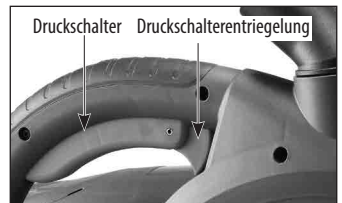

ÜBERLASTWARNUNG, ÜBERLAST- UND ÜBERHITZUNGSSCHUTZ

Überlast-Warnleuchte

Wenn das Gerät an die Stromversorgung angeschlossen ist, leuchtet die LED-Leuchte grün. Wenn der Motor seine maximale Belastung erreicht, blinkt die Leuchte rot. Wenn der Motor überlastet oder überhitzt ist, leuchtet die Leuchte dauerhaft rot.

Überlast-Warnfunktion:

Wenn maximale Last überschritten wird, wird die Warnfunktion aktiviert, wodurch der Motor zu pulsieren beginnt. Wenn dies der Fall ist, sollte der Bediener die Kraft auf das Werkzeug verringern, und es schaltet wieder in die normale Betriebsfunktion zurück. Wenn die Last nicht verringert wird, wird der Motor abgeschaltet und die Warnleuchte leuchtet durchgehend rot. In diesem Fall muss der Motor neu gestartet werden, indem der Schalter zunächst AUS und danach wieder EIN gestellt wird.

Überhitzungsschutz:

Wenn die Temperatur des Motors zu hoch wird, schaltet der Überhitzungsschutz den Motor ab und die Überlast-Warnleuchte leuchtet dauerhaft rot. In diesem Fall muss der Motor neu gestartet werden, indem der Schalter zunächst AUS und danach wieder EIN gestellt wird. Sollte dies vorkommen, versuchen Sie nicht, den Motor sofort nach dem Neustart zu belasten. Lassen Sie die Maschine immer ohne Last für einige Minuten laufen, bis sie wieder die normale Betriebstemperatur erreicht hat, bevor Sie mit der Arbeit fortfahren.



ACHTUNG: Der Motor wird beschädigt, wenn er wiederholt überlastet oder überhitzt wird. Lassen Sie stets den Motor ohne Last für einige Minuten laufen, nachdem er wegen Überhitzung oder Überlastung abgeschaltet wurde.

DIE VERWENDUNG DES WERKZEUGS

Diese leistungsstarke Fräse erfordert eine Zweihandbedienung für maximale Sicherheit und Kontrolle. Halten Sie die Fräse MIT BEIDEN HÄNDEN gut fest, um zu verhindern, die Kontrolle zu verlieren, was Verletzungen verursachen könnte.

SICHTKERBEN

Die Sichtkerben an der Vorderseite der Maschine zeigen dem Bediener die Schnittlinie an. Die innerste Kerbe zeigt die Linie der inneren Trennscheibe an.

Benutzen Sie die innere Kerbe als Bezugspunkt, da sie sich nicht mit unterschiedlichen Nutbreiten ändert. Die äußerste Kerbe zeigt die Linie der äußeren Trennscheibe bei breitester Einstellung an. Die zentrale Kerbe zeigt die äußere Linie einer 26,5-mm-Nutbreite an.

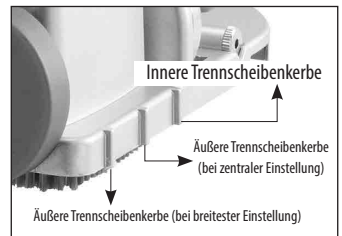

OPTIONALE FÜHRUNGSSCHIENE

Die optionale Führungsschiene hilft, die Schnittlinie perfekt gerade zu halten. Die Maschine verfügt über Schlitzlöcher in der Basis, in die die Führungsschiene eingesteckt werden kann. Zur Befestigung der Führungsschiene an der Wand, verkeilen Sie die Enden der Führungsschiene auf den Boden und an der Decke und ziehen Sie die Flügelschrauben fest. Die Schnittlinie liegt 32,5 mm neben der Kante der Führungsschiene.

BEDIENUNG

1. Stellen Sie die gewünschte Nutbreite ein.
2. Stellen Sie die Schnitttiefe ein.
3. Markieren Sie die beabsichtigte Schnittlinie.
4. Bringen Sie die Maschine über dem Werkstück in Position.
5. Während Sie die Maschine immer noch hochhalten und die Trennscheiben noch nicht in Kontakt mit dem Werkstück sind, drücken Sie den Druckschalter und lassen Sie die Maschine ihre volle Drehzahl erreichen.
6. Halten Sie das Werkzeug mit beiden Händen fest, drücken Sie den Absenkenriegelungshebel und senken Sie die Trennscheiben langsam in den Schnitt, bis der Anschlag erreicht wird. Beginnen Sie oben an der Wand und ziehen Sie die Maschine nach unten. Achten Sie darauf, dass die Basis fest auf dem Werkstück bleibt.

ACHTUNG: Achten Sie darauf, dass Sie nicht keine gekrümmte Linie schneiden. Dies würde dazu führen, dass die Diamanttrennscheiben splintern, was zu einer erhebliche Gefahr führen würde.

7. Wenn der Schnitt beendet ist, heben Sie die Maschine bis zu ihrer oberen Endstellung und warten Sie, bis die Scheibe zu einem vollständigen Stopp gekommen ist, bevor Sie die Maschine absetzen.

Forcieren Sie den Schnitt nicht. Lassen Sie die Fräse mit der Geschwindigkeit arbeiten, die die Art des Schnitts und des Werkstücks erfordert.

SCHÄRFEN STUMPFER DIAMANTTRENNSCHEIBEN

Wenn es beim Schneiden viele Funken zu sehen sind, ist das ein Zeichen dafür, dass die Trennscheibe stumpf wird. Führen Sie für eine bessere Freisetzung der Diamanten (schärfen) mehrere Schnitte in einem speziellen Schleifstein für Diamanttrennscheiben oder alternativ in Kalksandstein aus

WARTUNG

Blasen Sie alle 50 Betriebsstunden Druckluft durch den Motor, während er im Leerlauf läuft, um ihn von angesammeltem Staub zu reinigen. (Wenn Sie unter besonders staubigen Bedingungen arbeiten, führen Sie dies häufiger durch.)

DIE REINIGUNG DES WERKZEUGS

Alle Kunststoffteile sollten mit einem weichen, feuchten Tuch gereinigt werden. Verwenden Sie NIEMALS Lösungsmittel zur Reinigung der Kunststoffteile. Sie könnten das Material auflösen oder auf andere Weise beschädigen. Tragen Sie bei der Arbeit mit Druckluft eine Schutzbrille.

DIE KOHLEBÜRSTEN

Die Kohlebürsten sind normale Verschleißteile und müssen ersetzt werden, wenn sie verschlissen sind. Zum Ersetzen: Trennen Sie die Maschine von der Stromversorgung, entfernen Sie die beiden Innensechskant-Anschlagschrauben und drücken Sie den Anschlagstift, um die Basis zu öffnen. Lösen Sie dann die Schraube, um die Kohlebürstenabdeckungen abzunehmen.

Ziehen Sie die Kohlebürstenfedern zurück, um die Spannung zu nehmen. Drehen Sie die Schraube heraus, die den Kohlebürsten-Anschlussdraht hält.

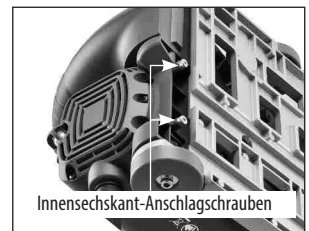

Ziehen Sie dann die Bürste ab.

Wiederholen Sie dies an der anderen Seite. Zum Wiedereinbau gehen Sie in umgekehrter Reihenfolge vor.

HINWEIS: Wenn Sie die gleichen Bürsten wieder einbauen, stellen Sie zunächst sicher, dass die Bürsten an derselben Stelle wieder eingebaut werden. Ansonsten kommt es zu einer Einlaufzeit, die die Motorleistung reduziert und den Bürstenverschleiß erhöht.

Wenn der Austausch des Netzkabels erforderlich ist, hat dies durch den Hersteller oder dessen Vertreter zu erfolgen, um ein Sicherheitsrisiko zu vermeiden.

WARNUNG: Alle Reparaturen müssen von einem autorisierten Service-Center ausgeführt werden. Inkorrekt durchgeführte Reparaturen können zu Verletzungen oder zum Tod führen.

Noise/vibration information

Measured in accordance with EN 60745-2-3

Model no. : SL-1505

Noise level: L_{pA} : 95,0 dB(A) L_{wA} : 106,0 dB(A) $K = 3$ dB(A)

Vibration level: $a_h = 5,0$ m/s² $K = 1,5$ m/s²

The vibration emission level has been measured in accordance with a standardised test given in EN 60745; it may be used to compare one tool with another and as a preliminary assessment of exposure to vibration when using the tool for the applications mentioned

- using the tool for different applications, or with different or poorly maintained accessories, may significantly increase the exposure level
- the times when the tool is switched off or when it is running but not actually doing the job, may significantly reduce the exposure level

! protect yourself against the effects of vibration by maintaining the tool and its accessories, keeping your hands warm, and organizing your work patterns

CE Declaration of Conformity

•We declare under our sole responsibility that this product is in conformity with the following standards or standardized documents: EN 60745, EN 61000, EN 55014 in accordance with the regulations 2014/30/EU, 2006/42/EC, 2011/65/EU

•Technical file at: CARAT Nederland B.V.
Nikkelstraat 18, 4823 AB Breda, The Netherlands

Director: C.J. van Beek



01-08-2018

 **CARA**

CARAT Nederland B.V.
Nikkelstraat 18, 4823 AB Breda, The Netherlands

SPECIFIKATIONER

Model	SL-1505
Strømindgang	2500 W
Spænding, frekvens	Se maskinens typeskilt
Ingen belastning omdr./min	6500/min
Maks. Bladdiameter	Ø 150 mm
Bladehullestørrelse	22,23 mm
Maks. skæredybde	50 mm
Maks. kanalbredde	47 mm
Skæring til loftet	25 mm
Skæring til kanten	28 mm
Dimensioner (LxBxH)	365 mm x 220 mm x 288 mm.
Vægt (uden kabel og blad)	7,2kg

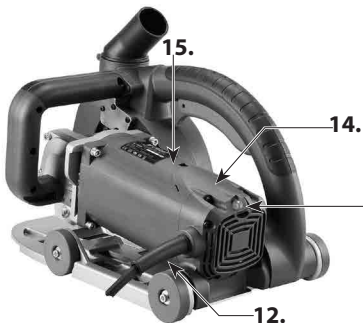
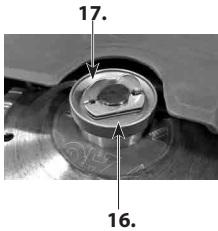
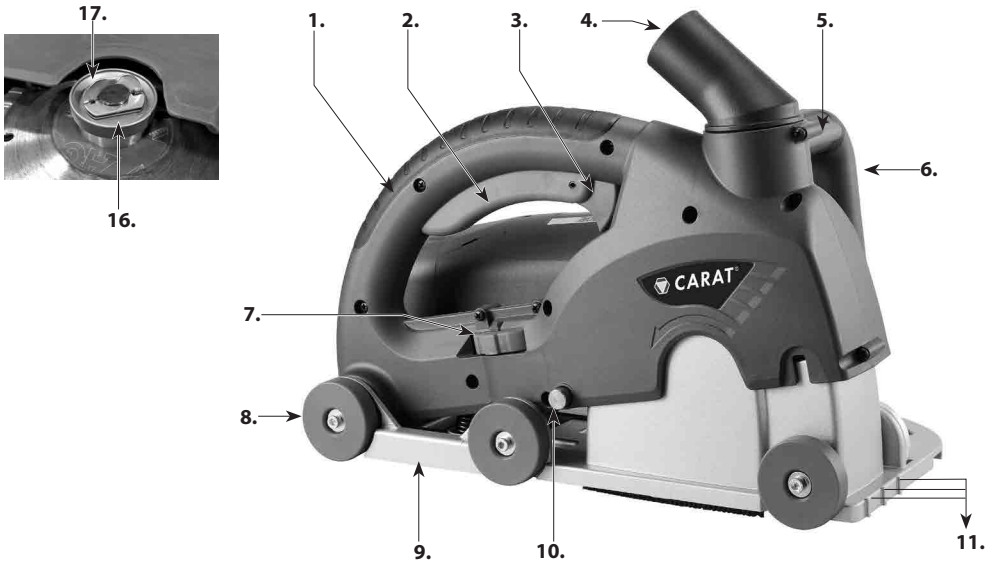

- | | |
|--------------------------|---------------------------------|
| 1. Hovedhåndtag | 11. Sigteriller |
| 2. Kontaktudløser | 12. Strømforsyningskabel |
| 3. Frigivelse af udløser | 13. Advarselslys til belastning |
| 4. Støvport | 14. Børstelæg |
| 5. Nedsænkningshåndtag | 15. Motor |
| 6. Sidehåndtag | 16. Værktøjsfri domskrue |
| 7. Dybdeindstiller | 17. Flig |
| 8. Hjul | |
| 9. Base | |
| 10. Grænsestift | |

GENERELLE SIKKERHEDSINSTRUKTIONER



ADVARSEL! Læs alle sikkerhedsadvarsler og alle instruktioner. Manglende overholdelse af advarsler og instruktioner kan medføre elektrisk stød, brand og/eller alvorlig personskade.

Gem alle advarsler og instruktioner til fremtidig reference. Udtrykket "elværktøj" i advarslerne henviser til dit strømforsyningsværktøj (ledningsforbundet) eller batteridrevet (trådløst) elværktøj.

1) SIKKERHED FOR ARBEJDSOMRÅDE

- a. **Hold arbejdsområdet rent og velbelyst.** Rodede eller mørke områder inviterer til ulykker.
- b. **Brug ikke elværktøj i eksplosiv atmosfære, som f.eks. i nærheden af brandfarlige væsker, gasser eller støv.** Elværktøj danner gnister, der kan antænde støv eller dampe.
- c. **Hold børn og tilskuere væk, mens du bruger et elværktøj.** Distraktioner kan få dig til at miste kontrollen.

2) ELEKTRISK SIKKERHED

- a. **Elværktøjets stik skal passe til stikkontakten. Du må aldrig ændre stikket på nogen måde. Brug ikke adapterstik med elværktøjer med jordforbindelse.** Uændrede stik og matchende stikkontakter reducerer risikoen for elektrisk stød.
- b. **Undgå kropskontakt med jordede eller grundede overflader som rør, radiatorer, områder og køleskabe.** Der er en øget risiko for elektrisk stød, hvis din krop er jordet.
- c. **Udsæt ikke elværktøjer til regn eller våde forhold.** Vand, der trænger ind i elværktøjet, øger risikoen for elektrisk stød.
- d. **Misbrug ikke ledningen. Brug aldrig ledningen til at bære, trække eller tage stikket ud af stikkontakten. Hold ledningen væk fra varme, olie, skarpe kanter eller bevægelige dele.** Beskadiget eller sammenviklet ledning øger risikoen for elektrisk stød.
- e. **Hvis du anvender et elværktøj udendørs, skal du anvende en forlængerledning, der er egnet til udendørs anvendelse.** Brug af en speciel ledning til udendørs brug reducerer risikoen for elektrisk stød.
- f. **Hvis det ikke kan undgås at anvende et elværktøj i fugtige omgivelser, skal du anvende en jordlækageafbryder.** Brug af en jordlækageafbryder reducerer risikoen for elektrisk stød.

3) PERSONLIG SIKKERHED

- a. **Vær opmærksom, kontroller, hvad du foretager dig, og brug sund fornuft, når du anvender et elværktøj. Brug ikke et elværktøj, mens du er træt eller under påvirkning af stoffer, alkohol eller medicin.** Et øjeblik med uopmærksomhed, mens du bruger elværktøj, kan medføre alvorlig personskade.
- b. **Brug personlige værnemidler. Bær altid øjenbeskyttelse.** Beskyttelsesudstyr som støvmaske,

skridsikre beskyttelsessko, hård hat eller høreværn, der anvendes under passende forhold, reducerer personskader.

- c. **Forhindr utilsigtet start. Sørg for, at kontakten er i slukket position, før du tilslutter strømkilden og/eller batteripakken, afhenter eller transporterer værktøjet.** Bæring af elværktøjer med fingeren på kontakten eller energibesparende elværktøjer, der er tændte, inviterer til ulykker.
- d. **Fjern enhver justeringstast eller nøgle, inden du tænder for elværktøjet.** En nøgle eller en efterladt nøgle fastgjort til en roterende del af elværktøjet kan medføre personskade.
- e. **Ræk ikke for langt. Stå fast på grunden og hold altid balance.** Dette muliggør bedre styring af elværktøjet i uventede situationer.
- f. **Klæd dig korrekt. Bær ikke løstsiddende tøj eller smykker. Hold dit hår, tøj og handsker væk fra bevægelige dele.** Løst tøj, smykker eller langt hår kan fanges i bevægelige dele.
- g. **Hvis der er udstyr til tilslutning af støvudsugnings- og opsamlingsanlæg, skal du sørge for, at de er tilsluttet og korrekt brugt.** Brug af støvopsamling kan reducere støvrelaterede farer.

4) BRUG OG PLEJE AF ELVÆRKTØJ

- a. **Forcer ikke elværktøjet. Brug det korrekte elværktøj til formålet.** Det rigtige elværktøj gør jobbet bedre og sikrere med den hastighed, som den blev designet til.
- b. **Brug ikke elværktøjet, hvis tændings- og slukkontakten ikke virker.** Ethvert elværktøj, som ikke kan styres med kontakten, er farligt og skal repareres.
- c. **Tag stikket ud af strømkilden og/eller batteripakken fra elværktøjet, inden du foretager justeringer, skifter tilbehør eller opbevarer elværktøjer.** Sådanne forebyggende sikkerhedsforanstaltninger mindsker risikoen for at starte elværktøjet ved et uheld.
- d. **Opbevar elværktøjet utilgængeligt for børn og lad ikke personer, der ikke har kendskab til elværktøjet eller disse instruktioner, betjene elværktøjet.** Elværktøj er farligt i hænderne på uerfarne brugere.
- e. **Vedligehold elværktøjer. Kontroller, om bevægelige dele er skæve eller binder, om der er ødelagte dele eller andre omstændigheder, der kan påvirke anvendelsen af elværktøjet. Hvis værktøjet er beskadiget, skal det repareres før brug.** Mange ulykker skyldes dårligt vedligeholdte elværktøjer.
- f. **Hold skæreværktøjer skarpe og rene.** Korrekt vedligeholdte skæreværktøjer med skarpe skærekanter er mindre tilbøjelige til at binde og er lettere at styre.
- g. **Brug elværktøjet, tilbehør og værktøjsbit mv. i overensstemmelse med disse instruktioner under hensyntagen til arbejdsvilkårene og det arbejde, der skal udføres.** Brug af elværktøjet til andre operationer end de tilsigtede kan resultere i en farlig situation.

5) SERVICE

Få dit el-værktøj gennemgået af en kvalificeret reparatør og anvend udelukkende identiske reservedele. Dette sikrer, at elværktøjets sikkerhed opretholdes.

Symboler, der bruges i denne vejledning

V.....volt

A.....ampere

Hz.....hertz

W.....watt

~.....vekselstrøm

n_0ingen belastningshastighed

min^{-1}omdrejninger eller pendeludvælgelse pr. minut



.....aviso de peligro general



.....herramienta de clase II



.....lea estas instrucciones



.....lleve siempre protección ocular



.....lleve siempre una máscara antipolvo.



.....lleve siempre protección auditiva



.....lleve un casco homologado



.....Mantenga las manos limpias y despejadas—riesgo de pellizco.



¡PELIGRO!Mantenga las manos lejos de la zona de corte y los discos.



partes giratorias—riesgo de atrapamiento. Mantenga las manos, la ropa holgada y el cabello largo lejos de las partes móviles



No deseche las herramientas eléctricas, los accesorios y el envase junto con la basura doméstica

SPECIFIKKE SIKKERHEDSREGLER

- Hold altid hænderne væk fra skæreområdet og bladet! Hold den anden hånd på et hjælpehåndtag.** Hvis begge hænder holder saven, kan de ikke skæres af bladet.
- Ræk ikke under arbejdet.**
- Hold værktøjet ved isolerede gribeflader, når du udfører en operation, hvor skæreværktøjerne kan kontakte skjulte ledninger eller egen ledning.** Kontakt med en strømførende ledning vil gøre udsatte metaldele af værktøjet strømførende og støde operatøren.
- Brug altid blade med korrekte størrelser og former for dornhuller.** Blade, der ikke matcher savens monteringsudstyr, vil køre excentrisk og forårsage tab af kontrol.
- Brug aldrig beskadigede eller forkerte dornflanger eller bolte.** Dornflangerne og bolten blev specielt designet til din sav for at opnå den bedste ydeevne og driftssikkerhed.
- Oprethold et fast greb på saven, og placer din krop og arm på en måde, der gør det muligt at modstå TILBAGESLAG.** TILBAGESLAG kan styres af operatøren, hvis der træffes passende forholdsregler.
- Brug ikke et sløvt eller beskadiget blad.**
- Brug kun anbefalede blade,** der er normeret til maskinens maksimale nominelle omdrejninger eller

højere med korrekt dornhul.

9. **Stram bladholderbolten** og alle klemmerne før brug.
10. **Kontroller om de indvendige overflader** af dornhuller samt sider af bladet er fri for alle fremmede legemer.
11. **Kontroller bladet** for revner eller andre skader før brug. Udskift revnet eller beskadiget blad omgående. Udfør en testkørsel uden belastning i mindst 30 sekunder før brug.
12. **Start aldrig værktøjet** med arbejdsemnet mod bladet.
13. **Lad motoren komme op til fuld hastighed**, før du skærer.
14. **Vigtigt: Når du er færdig med at skære**, slip afbryderen og vent på, at bladet stopper helt, før saven sættes ned
15. **Betjen aldrig værktøjet** i et område med brandfarlige faste stoffer, væsker eller gasser. Gnister fra kommutatoren/kulbørster kan forårsage brand eller eksplosion.
16. **Der er visse anvendelser, som dette værktøj blev designet til.** Producenten stærkt anbefaler, at dette værktøj IKKE ændres og/eller bruges til andre anvendelser end dem, det blev designet til. Hvis du har spørgsmål i forhold til dets anvendelse, må du IKKE bruge værktøjet, før du har skrevet til producenten og er blevet rådgivet.
17. **Brug kun maskinen til tørskæring i sten, beton eller murværk.**
18. **Brug de ekstra håndtag, der følger med værktøjet.** Tab af kontrol kan medføre personskaade.
19. **Brug et fejlstrømræle (medfølger ikke) for at beskytte mod strømmen.**
20. **Hold strømledningen væk fra maskinens arbejdsområde.** Før altid kablet væk bag dig.
21. **Sluk maskinen omgående, hvis der forekommer usædvanlige vibrationer, eller hvis der opstår andre funktionsfejl.** Kontroller maskinen for at finde årsagen.
22. **Brug kun og opbevar diamantblade i henhold til producentens anvisninger.**
23. **Vær opmærksom på bladenes dimensioner.** Diameteren af midterboringen skal indgribe dornen uden spil. Hvis ikke, brug nødvendige reduktionsstykker eller adaptere (medfølger med bladet) for at sikre en god tilpasning.
24. **Vær opmærksom på at undgå skjulte elektriske ledninger, gas- og vandrør** Kontroller dit arbejdsområde, f.eks. med en metaldetektor, inden arbejdet påbegyndes.
25. **Støv, der opstår ved arbejde med dette værktøj, kan være sundhedsskadeligt.** Brug et støvabsorberingssystem og bær en passende støvbeskyttelsesmaske og fjern aflejret støv med en støvsuger.

ELEKTRISK FORBINDELSE

Netværksspændingen skal svare til den spænding, der er angivet på værktøjets typeskilt. Værktøjet må under ingen omstændigheder bruges, når strømforsyningskabel er beskadiget. Et beskadiget kabel skal straks udskiftes af et autoriseret kundeservicecenter. Prøv ikke selv at reparere det beskadigede kabel. Brug af beskadigede strømkabler kan medføre elektrisk stød.

INDLEDNING

Denne sav er udelukkende designet til oprettelse af riller i murværk (parallelle dobbeltskæringer i beton, murværk og sten) med henblik på at placere vand-, el- eller gasledninger. Maskinen er designet til at bruge et

par parallelle diamantblade (medfører ikke). Denne maskine bør ikke bruges til skæring af andre materialer. Maskinen bør ikke konverteres eller ændres, f.eks. til en anden form for brug, undtagen som angivet i denne betjeningsvejledning. Brugeren er ansvarlig for skader og ulykker på grund af forkert brug.

UDPAKNING

Fjern forsigtigt værktøjet og alle løse genstande fra beholderen. Behold alle emballagematerialer, indtil du har inspiceret og på tilfredsstillende måde betjent maskinen.

BEMÆRK: Passende tørre diamantblade (medfølger ikke) skal monteres på maskinen før brug.

PAKKENS INDHOLD

1. Vægfræsermaskine
2. Sæt af 2 bladafstandsstykker: 15 mm, 10 mm, 6mm (x2), 4 mm
3. Sæt af 5 bladafstandsstykker: 3,1 mm (x5)

MONTERING AF DIAMANTBLADE OG JUSTERING AF RILLERBREDE MED

MONTERING AF BLADE:

1. Tag stikket ud af stikkontakten, og skub grænsepinen for at frigøre basen, og lad den svinge ned og ud af vejen.
2. Placer det indre blad i position direkte på dornen og sørg samtidig for, at pilen for rotationsretningen af bladet og pilen på maskinen er i samme retning.
3. Placer så mange afstandsstykker som nødvendigt for at opnå den ønskede rillebredde. De er i størrelser 15, 10, 6 (x2) og 4 mm. Der er også et sæt af 5 afstandsstykker af tykkelse 3,1 mm til montering af 5 knive.
4. Anbring yderbladet på plads.
5. Anbring alle de resterende afstandsstykker fra det sættet med 2 bladafstandsstykker på toppen af det ydre blad (så dornen kan strammes).
6. Anbring den værktøjsfrie dornskruer på plads.
7. Hvis du monterer 5 blade, start med det første blad direkte på dornen, så en 3,1 mm afstandsstykke og alternativt blad og afstandsstykke, indtil alle er på plads. Derefter tilsættes nok afstandsstykker til at fylde dornen, og tilsæt dornskruen.
8. Vip fliget op på skruen, og skru det fast. Det kan være nyttigt at bære handsker og tage fat i bladet for at stabilisere det, mens du spænder skruen. Når skruen er stram, skal du trykke fliget tilbage.

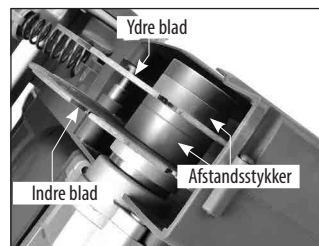
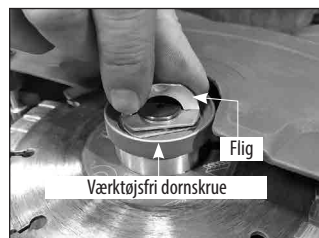

9. Når du lukker basen, skal du sørge for, at fjederen er korrekt placeret i holderen i basen, og tryk derefter på grænsepinen for at lade basen lukke.

BEMÆRK: Brug blade, der har en dornboring, som kan passe, og som er klassificeret til maskinens maksimale nominelle hastighed eller højere.

FJERNELSE AF BLADET

Fjernelse er det modsatte af montering af bladet.

JUSTERING AF SKÆRINGSDYBDE

Drej dybdejusteringshjulet til den ønskede skæringsdybde. Bemærk, at den faktiske dybde af skæring vil falde lidt i takt af slitage på diamantblade.

FORSIGTIG: For dybe skæringer i hårde materialer anbefales det at forhåndsskære ca. 20 mm, inden du udfører den endelige fulde dybde. Dette bliver hurtigere, mere effektivt og mindre belastende for motoren.

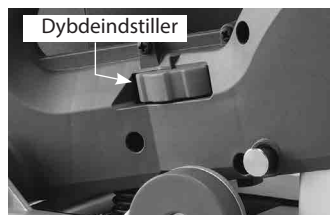

VAKUUM STØVOPSAMLING

Der er en vakuumport på bladdækslet for at opsamle støv, når der arbejdes. Brug altid det. Sæt støvsugerslangen helt fast på vakuumporten.

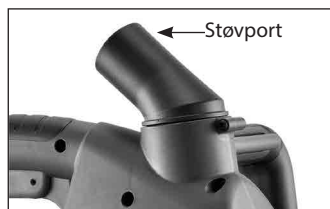

START OG STOP AF VÆRKTØJET

For at tænde:

Denne maskine har en låsekontakt. Tryk først på udløseren, og tryk derefter på udløserknappen for at tænde. Af sikkerhedsmæssige grunde er kontakten ikke mulig at låse på.

For at slukke:

Slip afbryderen for at stoppe maskinen. Når maskinen er slukket, vil bladet stadig rotere i et stykke tid. Pas på, at dele af din krop ikke kommer i kontakt med bladet, mens det stadig roterer!

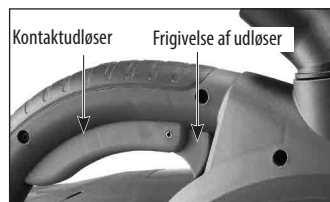

ADVARSEL OM BELASTNING, OVERBELASTNINGSBESKYTTELSE, OG BESKYTTELSE MOD OVEROPHEDNING

Advarselslys til belastning:

Når enheden er tilsluttet, lyser lyset konstant grønt.

Når belastningen på motoren er i maksimalt område, blinker lyset rødt.

Når motoren er overbelastet eller overophedet, lyser lyset konstant rødt.

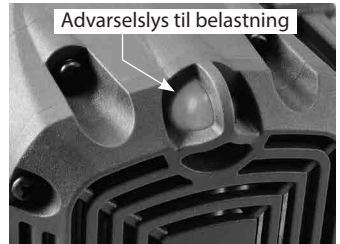

Funktion af belastningsadvarsel:

Når maksimal belastning overskrides, vil

belastningsadvarselsfunktionen fungere, hvilket får motoren til at

pulsere. Når dette sker, skal operatøren mindske kraften på værktøjet,

og det vil automatisk gå tilbage til normal drift. Hvis belastningen ikke falder, lukker motoren ned, og

advarselslampen for belastning lyser konstant rødt. I dette tilfælde skal motoren genstartes ved at slukke for kontakten og derefter tænde igen.

Termisk beskyttelse mod overophedning:

Hvis motorens temperatur bliver for høj, vil termisk beskyttelse lukke motoren og advarselslampen vil lyse

konstant rødt. Motoren skal genstartes ved at slukke for kontakten og derefter tænde igen. Når dette sker,

skal du ikke straks lægge en belastning på motoren efter genstart. Kør altid maskinen uden belastning i nogle minutter for at vende tilbage til en normal driftstemperatur, inden du fortsætter.

FORSIGTIG: Motoren vil blive beskadiget, hvis den gentagne gange overbelastes eller overophedes.

Afkøl altid motoren ved at køre uden belastning i et par minutter, når den stopper fra overophedning eller overbelastning.

SÅDAN BRUGES VÆRKTØJET

Effektiv styring af denne kraftige sav kræver tohåndsbetjening for maksimal beskyttelse. Hold saven fast MED BEGGE HÆNDER for at forhindre tab af kontrol, der kan forårsage personskade.

SIGTERILLER

Sigteriller på forsiden af maskinen viser operatøren skæringslinjen. Den indre rille angiver linjen af det indre blad.

Brug den indre rille som referencepunkt, da den ikke ændres med

forskellige kanalbredeindstillinger. Den yderste rille viser linjen af det

ydre blad i den bredeste indstilling. Den centrale rille viser den ydre

linje af en 26,5 mm kanalbredde.

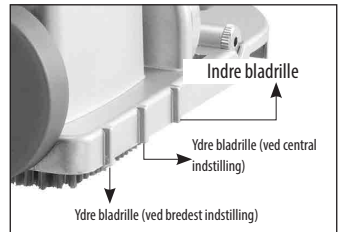

VALGFRI STYRESKINNE

Den valgfri styreskinne hjælper med at holde skærelinjen helt lige. Maskinen har slidser indbygget i bunden, der går i indgreb med styreskinnen. For at montere styreskinnen på væggen, skal du kile enderne af styreskinnestøtter til gulvet og loftet, og stramme skruerne. Skæringslinjen vil være 32,5 mm fra kanten af styreskinnen.

OPERATION

1. Juster rillens bredde efter ønske.
2. Juster skæringsdybden.
3. Marker den påtænkte skærelinje.
4. Placer maskinen på plads på arbejdsstykket.
5. Mens det stadig er oprejst og bladene endnu ikke er i kontakt med arbejdsstykket, skal du trykke på udløseren og lade maskinen nå fuld hastighed.
6. Hold fast med begge hænder, tryk på nedsænkningshåndtaget, og sænk langsomt bladene i skæringen. Fortsæt, indtil dybdestopet nås. Start på toppen af væggen og træk maskinen nedad. Pas på, at basen forbliver fast på arbejdsstykket.

FORSIGTIG: Pas på ikke at skære i en buet linje. Dette vil sandsynligvis ødelægge diamantbladene og forårsage en alvorlig fare.

7. Når skæring er færdigt, hæv maskinen til toppen af dens takt, og lad kæbebladet stoppe helt, inden du sætter maskinen ned.

Tving ikke skæret. Lad saven gøre skæringen med hastigheden, der tillades af typen af skæring og arbejdsstykke.

SLIBNING AF SLØVE DIAMANTBLADE

Hvis der ses mange gnister under skæring, er dette et tegn på, at bladet bliver sløvt. For at skabe bedre diamanteksponering (skarpere), lav flere skær i en speciel slibesten til diamantblade eller alternativt brug kalkholdig sandsten.

VEDLIGEHOLDELSE

Hver 50. driftstime skal du blæse trykluft gennem motoren, mens du kører uden belastning, for at rense akkumuleret støv. (Hvis der arbejdes i særligt støvede forhold, skal du udføre denne operation oftere.)

HOLD VÆRKTØJET RENT

Alle plastdele skal rengøres med en blød, fugtig klud. Brug ALDRIG opløsningsmidler til at rengøre plastdele. De kan muligvis opløse eller på anden måde beskadige materialet. Brug sikkerhedsbriller, når du bruger trykluft.

KULBØRSTER

Det er normalt, at kulbørsterne slides og skal udskiftes, når de når deres slidgrænse. Til udskiftning: Tag stikket ud af stikkontakten, fjern de 2 stikkontaktskruer, tryk på grænsepinen for at åbne basen, og fjern skrueerne for at frigøre hvert børstelæg.

Træk på kulbørstefjedrene for at frigøre spændingen. Løsn skruen, der holder kulbørstens ledning. Træk derefter børsten ud.

Gentag for den anden side. For at genmontere, lav proceduren i omvendt rækkefølge.

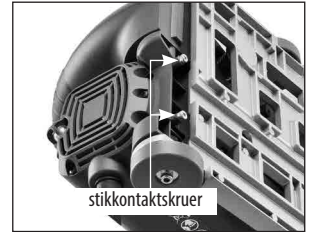

BEMÆRK: For at geninstallere de samme børster skal du først sørge for, at børsterne kommer tilbage på den måde, de kom ud. Ellers vil der forekomme en indkørselstid, der reducerer motorens ydeevne og øger børstetøj.

Hvis udskiftning af strømforsyningskabel er nødvendig, skal dette udføres af fabrikanten eller dens agent for at undgå en sikkerhedsrisiko.

ADVARSEL: Alle reparationer skal overlades til et autoriseret servicecenter. Forkert udførte reparationer kan medføre skade eller død.

Information om støj/vibration

Målt i henhold til EN 60745-2-3

Moden nr.: SL-1505

Støjniveau: LpA: 95,0 db(A) LwA: 106,0 dB(A) K = 3 dB(A)

Vibrationsniveau: ah = 5,0 m/s² K = 1,5 m/s²

Vibrationsemissionsniveauet er målt i overensstemmelse med en standardiseret test angivet i EN 60745. Det kan bruges til at sammenligne et værktøj med et andet og som en foreløbig vurdering af eksponering for vibrationer, når værktøjet anvendes til de nævnte applikationer

- brug af værktøjet til forskellige applikationer eller med forskellige eller dårligt vedligeholdte tilbehør kan øge eksponeringsniveauet betydeligt
- de tider, hvor værktøjet er slukket eller når det kører, men ikke rent faktisk arbejder, kan reducere eksponeringsniveauet betydeligt

! beskyt dig selv mod virkningerne af vibrationer ved at opretholde værktøjet og dets tilbehør, holde dine hænder varme og organisere dine arbejdsmønstre

CE-overensstemmelseserklæring

• Vi erklærer under eget ansvar, at dette produkt er i overensstemmelse med følgende standarder eller standardiserede dokumenter: EN 60745, EN 61000, EN 55014 i overensstemmelse med forskrifterne 2014/30 / EU, 2006/42 / EF, 2011/65 / EU

• Technical file at: CARAT Nederland B.V.
Nikkelstraat 18, 4823 AB Breda, The Netherlands

Director: C.J. van Beek



01-08-2018

 **CARA**

CARAT Nederland B.V.
Nikkelstraat 18, 4823 AB Breda, The Netherlands

SPECIFIKATIONER

Modell	SL-1505
Effekt	2500W
Spänning, frekvens	Se maskinens typskylt
Ingen belastning varvtal per minut (RPM)	6500/min
Max bladmått	Ø 150mm
Bladets hålstorlek	22,23mm (7/8")
Max borddjup	50mm
Max kanalbredd	47mm
Skär till tak	25mm
Skär till kant	28mm
Måtten (LxBxH)	365mm x 220mm x 288mm
Vikt (Utan kabel och blad)	7,2kg (15.84 Lbs)

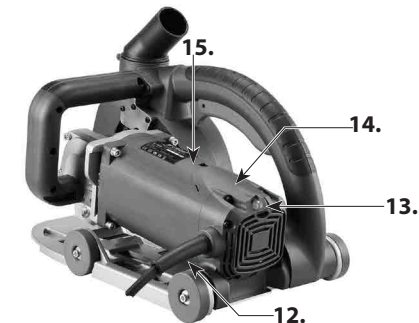
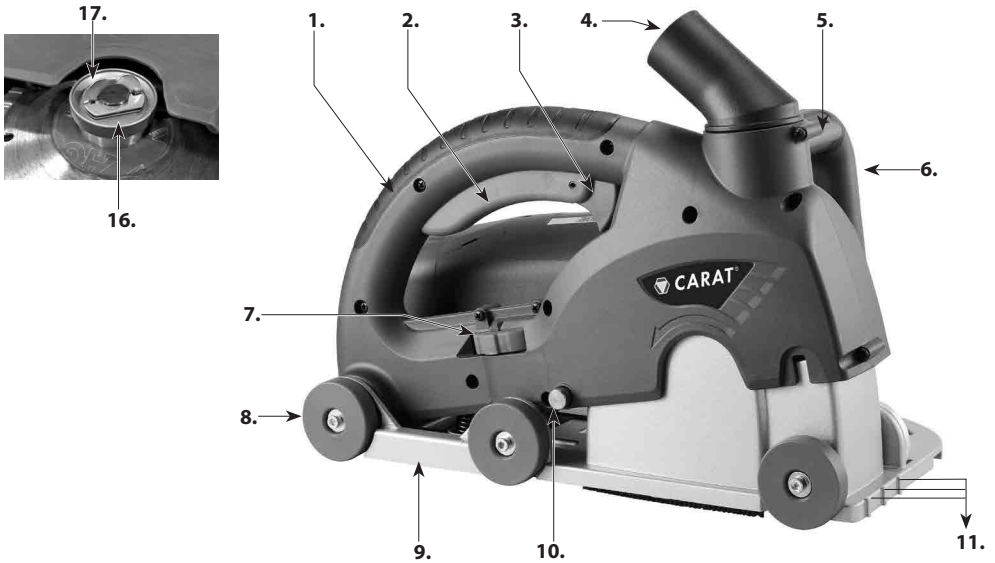

- | | |
|------------------|---------------------------------|
| 1. Handtag | 11. Siktskårer |
| 2. Avtryckare | 12. Nätkabel |
| 3. Avtryckare | 13. Varningslampa vid laddning |
| 4. Dammport | 14. Kolhållare |
| 5. Insticksspak | 15. Motor |
| 6. Sidohandtag | 16. Handverktyg m. spindelskruv |
| 7. Djupjusterare | 17. Flik |
| 8. Hjul | |
| 9. Bas | |
| 10. Låsstift | |

ALLMÄNNA SÄKERHETSINSTRUKTIONER



VARNING! Läs alla säkerhetsvarningar och instruktioner. Underlåtenhet att följa varningarna och instruktionerna kan resultera i elektrisk stöt, brand och/eller allvarlig personskada.

Spara alla varningar och instruktioner för framtida referens. Termen "handverktyg med motor" i varningstexterna hänvisas till ditt nätdrivet (sladd) handverktyg med motor eller batteridrivet (sladdlöst) handverktyg med motor.

1) SÄKERHET I ARBETSOMRÅDE

- a. **Håll arbetsområdet rent och väl upplyst.** Nedskräpade eller mörka områden kan leda till olyckor.
- b. **Handverktyg med motor ska inte användas i explosionsfarliga miljöer, t.ex. i närheten av brandfarliga vätskor, gaser eller damm.** Handverktyg med motor skapar gnistor som kan antända damm eller rök.
- c. **Håll barn och åskådare borta när du använder ett handverktyg med motor.** Distraction kan leda till att du förlorar kontrollen.

2) ELSÄKERHET

- a. **Kontakterna till handverktyg med motor måste måste passa eluttaget. Ändra aldrig kontakten på något sätt. Använd inte några adapterkontakter med jordade motordrivna verktyg.** Originalkontakter och matchande uttag reducerar risken för elektrisk stöt.
- b. **Undvik kroppskontakt med jordade ytor som rör, radiatorer, köksspisar och kylskåp.** Det finns en ökad risk för elektriska stötar om din kropp är jordad.
- c. **Utsätt inte motordrivna verktyg för regn eller våta miljöer.** Vatten som tar sig in i ett motordrivet verktyg ökar risken för elektrisk stöt.
- d. **Skada inte sladden. Använd aldrig sladden för att bära, dra eller koppla ur handverktyget med motor. Håll sladden borta från värme, olja, skarpa kanter eller rörliga delar.** Skadade eller intrasslade kablar ökar risken för elektrisk stöt.
- e. **Använd en förlängningssladd som är lämplig för användning utomhus när du använder ett motordrivet verktyg.** Användning av en sladd som är lämplig för användning utomhus minskar risken för elektriska stötar.
- f. **Om det är oundvikligt att använda ett motordrivet verktyg på ett fuktigt ställe, ska en jordfelsbrytare användas.** Användning av en jordfelsbrytare minskar risken för elektrisk stöt.

3) PERSONLIG SÄKERHET

- a. **Var försiktig, se upp med vad du gör och använd sunt förnuft när du använder ett motordrivet verktyg.** Använd inte ett motordrivet verktyg när du är trött eller påverkad av droger, alkohol eller medicin. Ett ögonblick av ouppmärksamhet vid användning av det motordrivna verktyget kan leda till allvarlig personskada.
- b. **Använd personlig skyddsutrustning. Använd alltid skyddsglasögon.** Skyddsutrustning som anstiktsmask mot damm, halksäkra skyddsskor, skyddshjälm och hörselskydd minskar personskadorna.

under lämpliga förhållanden .

- c. **Förhindra oavsiktlig start. Se till att strömbrytaren är i av-läge innan du ansluter till strömkälla och/eller batteripaket, när du plockar upp eller bär verktyget.** Bärande av motordrivt verktyg med fingrarna på strömbrytaren eller strömförande elverktyg som har strömbrytaren på inbjuder till olyckor.
- d. **Ta bort eventuell justeringsnyckel eller skiftnyckel innan du sätter igång verktyget.** En skiftnyckel eller en nyckel som lämnas kvar på en roterande del av det motordrivna verktyget kan leda till personskada.
- e. **Sträck dig inte för långt. Håll rätt fotfäste och balans hela tiden.** Detta möjliggör bättre kontroll av elverktyget i oväntade situationer.
- f. **Klä dig korrekt. Använd inte lösa kläder eller smycken. Håll ditt hår, kläder och handskar borta från rörliga delar.** Lösa kläder, smycken eller långt hår kan fångas i rörliga delar.
- g. **Om dammutsugning och uppsamlingsystem medföljer, se till att de är anslutna och används korrekt.** Användning av dammutsugning kan minska dammrelaterade risker

4) ANVÄNDNING OCH SKÖTSEL AV HANDVERKTYG MED MOTOR

- a. **Tvinga aldrig ett motordrivt verktyg . Använd rätt verktyg för ditt arbete.** Det korrekta motordrivna handverktyget gör jobbet bättre och säkrare då det används på det sätt som det är konstruerat för.
- b. **Använd inte det motordrivna handverktyget om det inte är försett med en på/av strömbrytare.** Varje motordrivna handverktyg som inte kan styras med strömbrytaren är farligt och måste åtgärdas.
- c. **Koppla ur kontakten från strömkällan och/eller batteripaketet från elverktyget innan du börjar göra några justeringar, byte av tillbehör eller förvarar det.** Sådana förebyggande säkerhetsåtgärder minskar risken för att verktyget startas av misstag.
- d. **Förvara icke använda elverktyg utom räckhåll för barn, och låt inte personer som inte har kunskap av elverktyget eller dess instruktioner använda elverktyget.** Motordrivna handverktyg är farliga i händer på icke utbildade användare.
- e. **Underhålla elverktyg. Kontrollera för felaktig inställning, kärvning av rörliga delar, samt brister på delar och eventuellt andra förhållanden som kan påverka verktygets funktion. Om verktyget är skadat, ska elverktyget repareras innan användning.** Många olyckor orsakas av dåligt underhållna motordrivna handverktyg.
- f. **Håll skärverktyg vassa och rena.** Korrekt underhållna skärverktyg med vassa skärkanter är mindre benägna att kärva och är lättare att styra.
- g. **Använd elverktyg, tillbehör och verktygsskär mm i enlighet med dessa instruktioner, och med hänsyn till arbetsförhållandena och det arbete som ska utföras.** Användning av elverktyget för uppgifter som skiljer sig från de avsedda kan resultera i farliga situationer.

5) SERVICE

Har ditt elverktyg blivit servat av en kvalificerad reparatör med endast original reservdelar? Detta säkerställer att säkerheten för elverktyget upprätthålls.

Symboler som används i den här bruksanvisningen

V.....volt

A..... ampere

Hz.....hertz

W..... watt

~..... växelström

Nej..... ingen laddningshastighet

min⁻¹.....varvtal eller växelverkan per minut



.....varning för allmän fara



.....klass II verktyg



.....läs dessa instruktioner



.....använd alltid ögonskydd



.....bär alltid en dammsmask.



.....bär alltid hörselskydd



...bär alltid godkänd skyddshjälm



.....Håll händerna borta – klämrisk.



FARA! Håll händerna borta från skärområdet och bladet/klingan.



roterande delar - fara för insnärjande. Håll händerna, lösa kläder och långt hår borta från rörliga delar



Kasta inte bort elverktyg, tillbehör och packningsmaterial tillsammans med hushållsavfall

SÄRSKILDA SÄKERHETSREGLER

- Håll alltid händerna borta från skärområdet och bladet ! Håll din andra hand på ett hjälphandtag.**
Om båda händerna håller sågen, kan de inte skäras av bladet.
- Stick inte in händerna under arbetsstcket.**
- Håll i verktyget på de isolerade greppytorna vid arbete. Skärverktyg kan komma i kontakt med dolda ledningar eller den egna sladden.** Kontakt med en "strömförande" kabel gör att de verktygets exponerade metalldelar blir "strömförande" och kan ge operatören en elstöt.
- Använd alltid knivar med rätt storlek och form för borrhål.** Klingor som inte matchar den monterade hårdvaran på sågen kommer att göra excentriska hål och orsaka förlust av kontrollen.
- Använd aldrig skadade eller felaktiga axelflänsar eller bultar.** Axelflänsarna och bulten är speciellt konstruerade för din såg, för bästa prestanda och säkerhet vid drift.
- Håll ett fast grepp om sågen och placera din kropp och arm på ett sätt som gör att du kan motstå KASTKRAFTERNA.** KASTKRAFTERNA kan kontrolleras av operatören om lämpliga försiktighetsåtgärder har vidtagits.
- Använd inte en trubbig eller skadad klinga.**

8. **Använd endast rekommenderade klingor**, nominellt avsedda för maskinens max.varvtal eller högre med korrekt borrhål.
9. **Dra åt klingans fästbult** och alla klämmor före användning.
10. **Kontrollera de inre ytorna** för borrhålsflänsarna liksom klingans sidor från främmande material.
11. **Kontrollera klingan** för sprickor eller annan skada före användning. Byt ut sprucken eller skadad klinga omedelbart. Utför en provkörning utan belastning i minst 30 sekunder före användning.
12. **Starta aldrig verktyget** med arbetsstycket mot klingan.
13. Låt motorn uppnå fullt vavtal innan börjar arbeta.
14. **Viktigt: Efter att ha avslutat skärning**, släpp upp strömbrytaren och vänta på att klingan ska stanna helt innan du sätter ner sågen
15. **Använd aldrig** verktyget i ett område med brandfarliga fasta ämnen, vätskor eller gaser. Gnistor från kommutatorn/kolborstar kan orsaka brand eller explosion.
16. **Det finns vissa applikationer för vilka detta verktyg har utformats.** Tillverkaren rekommenderar starkt att verktyget INTE modifieras och/eller används för någon annan applikation än för vilken den är ämnad för. Om du har några frågor i förhållande till dess användning, ska du INTE använda verktyget förrän du har skrivit till tillverkaren och fått råd.
17. **Använd endast maskinen för torrskäring i sten, betong eller murverk.**
18. **Använd de extra handtagen som medföljer verktyget.** Förlust av kontroll kan orsaka personskada.
19. **Använd en jordfelsbrytare (PRCD) (ingår inte) för att skydda dig mot strömavbrott.**
20. **Håll strömkabeln fri från maskinens arbetsområde.** Dra alltid ledningen bakom dig.
21. **Stäng omedelbart av maskinen om ovanliga vibrationer eller om andra funktionsstörningar uppstår.** Kontrollera maskinen för att få reda på orsaken.
22. **Använd endast diamantklingor och förvara dem enligt tillverkarens anvisningar.**
23. **Var uppmärksam på klingans mått.** Diametern för centrumhålet måste ingripa med spindeln utan spelrum. Om inte, använd alla nödvändiga reduktionsstycken eller adaptrar (medföljer klingan) för att säkerställa en korrekt passform.
24. **Var försiktig så att du undviker dolda elektriska ledningar, gas- och vattenrör.** Kontrollera ditt arbetsområde, t.ex. med en metalldetektor innan arbetet påbörjas.
25. **Det damm som uppstår vid arbetet med detta verktyg kan vara hälsofarligt.** Använd ett system för dammuppsugning samt bär en lämplig dammskyddsmask och avlägsna ackumulerat damm med en dammsugare.

ELEKTRISK ANSLUTNING

Nätspänningen ska överensstämma med spänningen som anges på verktygets typskylt. Under inga omständigheter ska verktyget användas när strömkabeln är skadad. En skadad kabel måste bytas ut omedelbart av ett auktoriserat kundservicecenter. Försök inte reparera den skadade kabeln själv. Användning av skadade strömkablar kan leda till elektrisk stöt.

INLEDNING

Denna såg är utformad uteslutande för skapande av murspår (parallella dubbelskärningar i betong, murverk och sten) för ändamålet att placera vatten-, el- eller gasledningar. Maskinen är konstruerad för att använda

ett par av parallella diamantklingsor (ingår ej). Denna maskin ska inte användas för skärning av andra material. Maskinen bör inte konverteras eller modifieras, t.ex. för någon annan form av användning än vad som anges i denna bruksanvisning. Användaren ska vara ansvarig för skador och olyckor på grund av felaktig användning.

UPPACKNING

Ta försiktigt ur verktyget och alla lösa föremål från behållaren. Behåll allt förpackningsmaterial tills du har inspekterat och använt maskinen på ett tillfredsställande sätt.

OBS! En lämplig torr diamantklinga (medföljer ej) ska monteras på maskinen innan du påbörjar arbetet.

KARTONGENS INNEHÅLL

1. Betongspårfräs
2. Uppsättning av 2 klingor med brickor: 15mm, 10mm, 6mm (x2), 4mm
3. Uppsättning av 5 klingor med brickor: 3,1mm (x5)

INSTALLATION AV DIAMANTKLINGOR OCH JUSTERING AV SPÅRETS

BREDD FÖR INSTALLATION AV KLINGOR:

1. Koppla bort maskinen och tryck på låsstiftet för att lossa basen och låt den svänga ner och ur vägen.
2. Placera innerklingan på plats direkt på spindeln och kontrollera att pilens rotationsriktning för klingan och pilen på maskinen pekar i samma riktning.
3. Placera så många brickor som behövs för att uppnå önskad spårbredd. De kommer i storlekarna 15, 10, 6 (x2) och 4mm. Det finns också en uppsättning om 5 brickor med tjocklek på 3,1mm för montering av 5 klingor.
4. Placera den yttre klingan på plats.
5. Placera alla de återstående brickorna från uppsättningen brickor för 2 klingor ovanpå den yttre klingan (så att spindeln kan spännas).
6. Placera handverktyget m. spindelskraven i läge.
7. Om du monterar 5 klingor, ska du börja med den första klingan direkt på spindeln. Därefter en 3,1 mm bricka och alternativ klinga och bricka tills alla är på plats. Lägg sedan till tillräckligt med brickor för att fylla spindeln och lägg till spindelskraven.
8. Vänd fliken på spindelskraven och skruva fast den. Det kan vara behjälpligt att använda handskar när du tar tag i klingan för att fixera den medan du dra åt spindelskraven. När färdigdraget, fäll fliken nedåt.
9. När du stänger basen, se till att fjädern är ordentligt placerad i basens uttag, och tryck sedan på låsstiftet så att basen kan stängas.

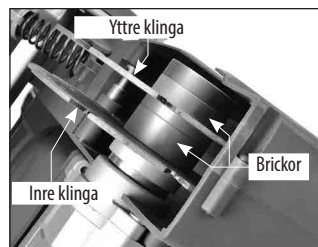

OBS: Använd klingor som har ett spindelhål som passar, och är klassad för maskinens högsta hastighet eller högre.

TA BORT KLINGAN

Borttagning är motsatsen till att installera klingan.

NÄR DU SKA JUSTERA SKÄRDJUPET

Vrid justeringshjulet för önskat skärddjup. Observera att det faktiska skärningsdjupet kommer att minska allt eftersom som diamantklingan slits.

FÖRSIKTIGHET: För djupa skärningar i hårda material rekommenderas att förskära ca 20 mm innan du utför den slutgiltiga djupskärningen. Detta blir snabbare, effektivare och mindre stressigt på motorn.

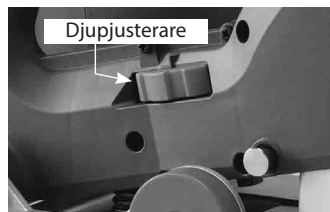

DAMMUPPSAMLING MED VAKUUM

Det finns en vakuumport på klingskyddet för att samla in damm vid drift. Använd den alltid. Anslut enkelt dammsugarens slang till vakuumporten.



STARTA OCH STOPPA VERKTYGET

Att Slå på:

Denna maskin har en typ brytare för upplåsning. Tryck först på utlösaren och sedan på avtryckaren för att slå på den. Av säkerhetsskäl är det inte möjligt att låsa brytaren.

Att stänga av:

Släpp avtryckaren för att stänga av maskinen. När maskinen är avstängd, roterar klingan fortfarande för en tid. Se till att delar av din kropp inte kommer i kontakt med klingan medan den fortfarande roterar!

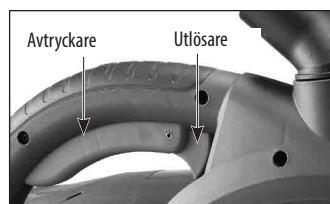

VARNING FÖR LADDNING, ÖVERBELASTNINGSSKYDD OCH SKYDD MOT ÖVERHETTNING

Ladda varningslampan:

När enheten är inkopplad lyser lampan med fast grönt ljus..

När belastningen på motorn ligger inom maximalt område, blinkar ljuset rött.

När motorn är överbelastad eller överhettad lyser lampan fast rött ljus.

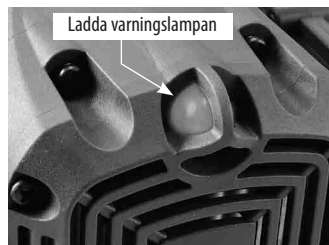

Ladda varningsfunktionen:

När maximal belastning överskrids, aktiveras funktionen varning för laddning, vilket får motorn att pulsera. När detta händer ska operatören minska kraften på elverket, och det återgår automatiskt till normal drift. Om belastningen inte sänks, stängs motorn av och lampan för belastningsvarning med fast rött ljus.

I detta fall måste motorn startas om genom att stänga av strömbrytaren och sedan PÅ.

Termiskt skydd mot överhettning:

Om motorns temperatur blir för hög, kommer det termiska skyddet att stänga av motorn, och varningslampan för laddning lyser fast röd. Motorn måste startas om genom att stänga av strömbrytaren till AV och sedan till på PÅ igen. När detta händer, ska du inte belasta motorn efter omstart. Kör alltid maskinen utan belastning i några minuter för att den ska återgå till normal driftstemperatur innan du fortsätter.

FÖRSIKTIGHET: Motorn skadas om den överbelastas upprepade gånger eller blir överhettad. Kyl alltid ner motorn genom att köra utan belastning i några minuter när den stannar från överhettning eller överbelastning.

SÅ HÄR ANVÄNDER DU VERKTYGET

Effektiv styrning av denna kraftiga såg kräver drift med bägge händer för maximalt skydd. Håll sågen ordentligt med båda händerna för att förhindra förlust av kontroll som kan orsaka personskada.

SIKTSKÅROR

Siktskåror på framsidan av maskinen visar operatören snittlinjen. Den innersta skåran indikerar linjen på den inre klingan.

Använd den inre skåran som referenspunkt, eftersom den inte ändras med olika breddinställningar för kanalen. Den yttersta skåran visar linjen på den yttre klingan vid största, bredaste inställningen. Mittersta skåran visar den yttre raden med en 26,5 mm kanalbredd.

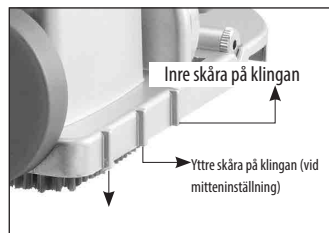

STYRSKENA SOM TILLVAL

Den valfria styrskenan hjälper till att hålla skärlinjen helt rak. Maskinen har slitsar inbyggda i basen som griper in med styrskenan. För att montera styrskenan på väggen, kila fast ändarna på styrskenans stöd i golvet och taket och dra åt tumskruvarna. Skärningen kommer att vara 32,5 mm från kanten på styrskenan.

DRIFT

1. Justera spårbredden efter önskemål.
2. Justera klippdjupet.
3. Markera den avsedda skärlinjen.
4. Placera maskinen på arbetsstycket.
5. Medan det fortfarande är upphöjt och klingan ännu inte är i kontakt med arbetsstycket, kläm av avtryckaren och låt maskinen nå full hastighet.
6. Håll fast med båda händer, kläm ner spaken och vrid sakta ned klingorna långsamt i skäret. Fortsätt tills djupstoppet uppnås. Börja på toppen av väggen och dra maskinen neråt. Se till att basen är fast på arbetsstycket.

FÖRSIKTIGHET: Var försiktig så att du inte skär i en krökt linje. Detta kommer sannolikt att krossa diamantklingan och kan orsaka en allvarlig skada.

7. När skäret är färdigt, höj maskinen till toppen av sitt slag och låt den snurrande klingan stanna innan du sätter ner den.

Tvinga inte skäret. Låt sågen göra skärningen med en hastighet som styrs arbetsstyrcket som bearbetas.

SLIPNING AV TRUBBIGA DIAMANTKLINGOR

Om det alstras många gnistor under skärning är detta ett tecken på att klingan börjar bli slö. För att skapa bättre diamantexponering (skärpa) använd en speciell slipsten för att slipa diamantklingan eller alternativt använda kalksten.

UNDERHÅLL

Var 50:e timme av drift ska du blåsa tryckluft genom motorn medan den körs utan belastning för att rensa ackumulerat damm. (Om den används under särskilt dammiga förhållanden, utför den här operationen oftare.)

HÅLL VERKTYGET RENT

Alla plastdelar ska rengöras med en mjuk fuktig trasa. Använd ALDRIG lösningsmedel för att rengöra plastdelar som då kan upplösas eller på annat sätt skadas. Använd skyddsglasögon när du använder tryckluft.

KOLBORSTAR

Kolborstarna är en vanlig del som slits och måste bytas ut när de når sin slitgräns. För att byta: Koppla från maskinen, ta bort de två sexkantshålsskruvarna och tryck på låsstiftet för att öppna basen och ta bort skruven för att lossa borstlocken.

Dra tillbaka på kolborstens fjädrar för att frigöra dem. Lossa på skruven som håller kolborsten. Dra sedan ut borsten.

Upprepa på andra sidan. För att sätta tillbaka dem, använd omvänd procedur.

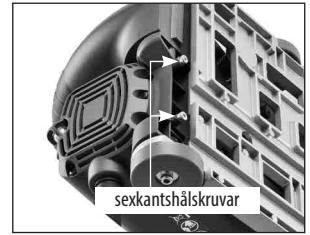

OBS! För att installera om samma borstar ska du först kontrollera att borstarna går tillbaka isamma läge som de hade då de togs ut.. Annars sker en inkörningsperiod som minskar motoreffekten och ökar slitaget på borsten.

Om det är nödvändigt att byta ut nätkabeln måste detta göras av tillverkaren eller deras ombud för att undvika att skapa en säkerhetsrisk.

WARNING! Alla reparationer måste utföras av ett auktoriserat servicecenter. Felaktigt utförda reparationer kan leda till personskada eller dödsfall.

Information om buller/vibration

Uppmätt i enlighet med EN 60745-2-3

Modell nr. : SL-1505

Bullernivå: LpA: 95.0 db(A) LwA: 106.0 dB(A) K = 3 dB(A)

Vibrationsnivå: ah =5,0 m/s² K = 1,5 m/s²

Utsläppsnivån för vibration har uppmätts i enlighet med ett standardiserat test som ges i EN 60745; det kan användas för att jämföra ett verktyg med ett annat och som en preliminär bedömning av exponering för vibration när man använder verktyget för de nämnda applikationerna

- användande av verktyget för olika applikationer eller med olika eller dåligt underhållna tillbehör kan leda till avsevärd ökad exponeringsnivå
- de gånger som verktyget stängs av eller när det körs men inte utför något jobb, kan minska exponeringsnivån avsevärt

! skydda dig mot effekterna av vibrationer genom att hålla verktyget och dess tillbehör, och håller händerna varma och organiserar dina arbetsmönster

CE-försäkran om överensstämmelse

• Vi förklarar på eget ansvar att denna produkt överensstämmer med följande standarder eller standardiserade dokument: EN60745, EN 61000, EN 55014 i enlighet med föreskrifterna 2014/30/EU, 2006/42/EG, 2011/65/EU

•Technical file at: CARAT Nederland B.V.
Nikkelstraat 18, 4823 AB Breda, The Netherlands

Director: C.J. van Beek



01-08-2018

 **CARA**

CARAT Nederland B.V.
Nikkelstraat 18, 4823 AB Breda, The Netherlands

SPESIFIKASJONER

Modell	SL-1505
Strøminntak	2500 W
Volt, frekvens	Se maskinens navneskilt
Ingen PRM-last	6500 / min
Maks. Bladdiameter	Ø 150 mm
Størrelse bladdrill	22,23mm (7/8")
Maks skjæringsdybde	50 mm
Maks kanalbredde	47 mm
Skjæring til tak	25 mm
Skjær til kant	28 mm
Mål (L x B x H)	365 mm x 220 mm x 288 mm
Vekt (uten ledning og blad)	7,2 kg (15,84 pund)

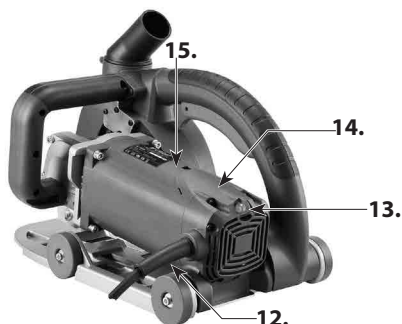
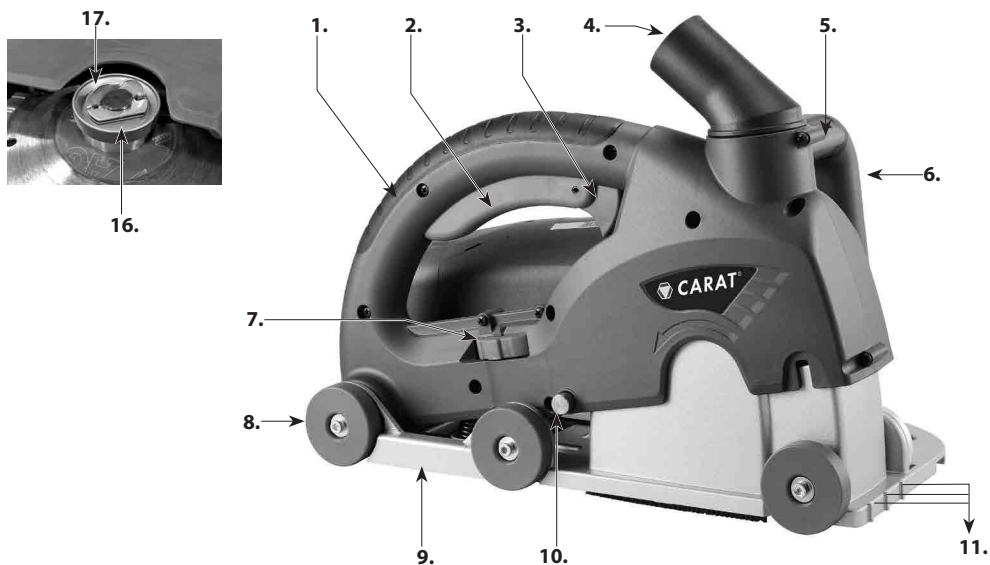

- | | |
|------------------|----------------------------|
| 1. Hovedhåndtak | 11. Synshakker |
| 2. Brytertrigger | 12. Strømforsyningsledning |
| 3. Utløserbryter | 13. Varsellys for last |
| 4. Støvbørste | 14. Børstedeksel |
| 5. Utfallsnivå | 15. Motor |
| 6. Sidehåndtak | 16. Verktøyfri akselskrue |
| 7. Dybdejusterer | 17. Fane |
| 8. Hjul | |
| 9. Base | |
| 10. Grensestift | |

GENERELLE SIKKERHETSINSTRUKSJONER



ADVARSEL! Les alle sikkerhetsvarslene og -instruksjonene Unnlatelse av å følge advarslene og instruksjonene kan føre til elektrisk støt, brann og/eller alvorlig skade.

Oppbevar alle varsler og instruksjoner for fremtidig henvisning. Begrepet "verktøy" i advarslene henviser til strømforsyningsverktøyet med strømforsyning eller batteridrevet (trådløst) verktøy.

1) SIKKERHET PÅ ARBEIDSSOMRÅDET

- a. **Hold arbeidsområdet rent og godt opplyst.** Rotete eller mørke områder kan føre til ulykker.
- b. **Bruk ikke verktøyet i eksplosive atmosfærer slik som ved tilstedeværelse av tennbare væsker, gasser eller støv.** Verktøyet skaper gnister som kan antenne støv eller gasser.
- c. **Hold barn og utenforstående utenfor rekkevidde ved arbeid med styrkeverktøyet.** Distraksjoner kan forårsake tap av kontroll.

2) ELEKTRISK SIKKERHET

- a. **Verktøyplugget må passe til utløpet. Endre aldri pluggen på noe vis. Bruk ikke andre adapterplugger med jordet verktøy.** Umodifiserte plugger og matchende utløp vil redusere risiko for elektrisk sjokk.
- b. **Unngå kroppskontakt med jodede overflater slik som rør, radiatorer, kjeder og kjøleskap.** Det er en økt risiko for elektrisk sjokk hvis kroppen din er jodet.
- c. **Utsett ikke verktøy for regn eller våte betingelser.** Vann som kommer inn i verktøyet vil øke risiko for elektrisk sjokk.
- d. **Ikke tukle med ledningen. Bruk aldri ledningen for å bære, dra eller plugge ut verktøyet. Hold ledningen unna varme, olje og skarpe kanter eller bevegelige deler.** Skadede eller vridde ledninger vil øke risiko for elektrisk sjokk.
- e. **Ved bruk av et verktøy utendørs, bruk en forlengelsesledning passende for utendørs bruk.** Ved bruk av en ledning passende for utendørsbruk, reduserer risiko for elektrisk sjokk.
- f. **Ved drift av et verktøy i en fuktig omgivelse er uunngåelig, bruk en skillebryter mot jordingslekkasje.** Ved bruk av en skillebryter mot jordingslekkasje reduseres risiko for elektrisk sjokk.

3) PERSONLIG SIKKERHET

- a. **Vær på vakt, pass på hva du gjør and bruk sunn fornuft ved bruk av strømverktøyet. Bruk ikke et verktøy når du er trøtt eller påvirket av narkotika, alkohol eller medisin.** Et øyeblikks uoppmerksomhet ved drift av et verktøy kan føre til alvorlig personlig skade.
- b. **Bruk verneutstyr. Bruk alltid vernebriller.** Verneutstyr slik som støvmasker, sklisikre sko, harde hjelmer eller hørselsvern brukt for riktige betingelser vil redusere personlige skader.
- c. **Unngå utilsiktet start. Sørg for at bryteren er i av-stilling før tilkobling til strømkilden og/eller batteriet, ta opp eller bære verktøyet.** Bæring av verktøyet med fingeren din på bryteren eller tilføring av energi til verktøyene som har bryteren på kan føre til ulykker.

- d. **Fjern enhver justeringsnøkkel eller skiftenøkkel ved å skru verktøyet på.** En skiftenøkkel eller en nøkkel koblet til en roterende del av verktøyet kan det føre til personlig skade.
- e. **Ikke overvurder. Oppretthold riktig fotfeste og balanse til alle tidspunkt.** Dette fører til bedre kontroll av verktøyet i uventede situasjoner.
- f. **Kle deg riktig. Ha ikke på deg løse klær eller smykker.** Hold hår og klær unna bevegelige deler. Løse klær, smykker eller langt hår kan fanges i bevegelige deler.
- g. **Hvis apparatet er levert for forbindelse til støvutvinning og innsamlingsanlegg, sørg for at disse blir tilkoblet og brukt på riktig vis.** Bruk av støvsamling kan reduserer støvrelaterte farer.

4) VERKTØY BRUK OG PLEIE

- a. **Ikke bruk makt på verktøyet. Bruk riktig verktøy for din anvendelse.** Riktig verktøy vil gjøre jobben bedre og sikre satsen for det som det ble designet til.
- b. **Bruk ikke verktøyet hvis bryteren ikke skrur det av og på.** Et verktøy som ikke kan bli kontrollert med bryteren er farlig og må bli reparert.
- c. Koble pluggen fra strømkilden og/eller batteriet fra strømkilden før enhver justering, endring av tilbehør eller oppbevaring av verktøyet. Slike forebyggende sikkerhetstiltak reduserer risikoen for å starte verktøyet tilfeldig.
- d. **Oppbevar verktøy i bruk utenfor rekkevidde av barn og ikke la noen personer uten kjennskap til verktøyet eller disse instruksjonene bruke verktøyet.** Verktøyene er farlige i hendene på utrente brukere.
- e. **Vedlikehold a verktøy** Sjekk for ujevnt stilling eller binding av deler i bevegelse, hvor lett deler skades, riktig montering og andre forhold som kan påvirke riktig drift av verktøyet. **Hvis skadet skal verktøyet repareres i forkant av bruk.** Mange uhell er forårsaket av dårlig oppbevarte verktøy.
- f. **Hold skjæreverktøy skarpe og rene.** Riktig vedlikeholdte skjæreverktøy med skarpe skjærekanter har mindre sannsynlighet for å hekte seg fast og er lettere å kontrollere.
- g. **Bruk verktøyet, tilbehør og verktøybitene osv., i samsvar med disse instruksjonene, under hensyntagen til arbeidsforholdene og arbeidet som skal utføres.** Bruk av verktøy for operasjoner ulike fra tiltenkt hensikt kan føre til en farlig situasjon.

5) SERVICE

Sørg for at verktøyet mottar service fra en kvalifisert reparasjonsperson ved bruk av identiske utskiftsdeler. Dette vil sørge for at sikkerheten til verktøyet opprettholdes.

Symboler brukt i denne anvisningen

V.....volt

A.....ampere

Hz.....hertz

W.....watt

~.....vekselstrøm

n₀.....ingen lastehastighet

min⁻¹.....omdreininger eller gjengjeld per minutt



.....varsel for generell fare



.....klasse II verktøy



..... les disse instruksjonene



.....bruk alltid vernebriller



.....bruk alltid en støvmaske.



.....bruk alltid hørselsvern



.... bruk godkjent vernehjelm



.... Hold hendene vekk fra - klemmefare.



FARE: Hold hendene unna skjæreområde og bladet.



roterende deler - fare for sammenvikling. Hold hender, løse klær og langt hår vekk fra bevegelige deler.



kast ikke elektronisk verktøy, tilbehør og pakningsmateriale sammen med husholdningsavfall

SPESIFIKKE SIKKERHETSREGLER

- 1. Hold hendene unna skjæreområde og bladet til ethvert tidspunkt! Hold din ekstra hand på et støttehåndtak.** Hvis begge hendene dine holder på sagen, kan de ikke bli kuttet av bladet.
- 2. Ikke strekk hendene inn under arbeidet.**
- 3. Hold verktøyet kun ved hjelp av isolerte gripeflater når du utfører en operasjon der skjæreutstyret kan komme i kontakt med skjulte ledninger eller egen ledning** Kontakt med en "live" ledning vil føre til at utsatte metalleder til verktøyet vil bli "live" og utsette operatøren for sjokk.
- 4. Bruk alltid blad med riktig størrelse og form for akselhullene.** Blad som ikke samsvarer med monteringsmaskinvarianten til sagen vil kjøres eksentrisk, forårsake kontrolltap.
- 5. Bruk aldri skadede eller feile akselflenser eller bolter.** Akselflensene og boltene ble spesielt utviklet for din sag, for best ytelse og driftssikkerhet.
- 6. Oppretthold et fast grep på sagen og plasser kroppen og armen slik at du kan motstå TILBAKESLAGS-krefter.** TILBAKESLAGS-krefter kan bli kontrollert av operatøren hvis riktige forholdsregler har blitt utført.
- 7. Ikke bruk skadet eller sløvt blad.**
- 8. Bruk kun anbefalte blad, vurdert til maskinens maksimum nominelle o/min eller høyere med riktige**

akselhull.

9. Stram bladet ved å holde bolten og alle klemmene tilbake i forkant av drift.
10. Sjekk innsideoverflatene til akselløpsene i tillegg til sidene på bladet for at det ikke finnes ukjent materiale.
11. Sjekk bladet for sprekker eller annen skade i forkant av drift. Bytt ut sprukket eller skadet blad øyeblikkelig. Ta en prøverunde på minst 30 sekunder i forkant av bruk.
12. Start aldri verktøyet med en arbeidsdel mot bladet.
13. **1La motoren oppnå full hastighet i forkant av skjæring.**
14. **Viktig: Etter fullføring av skjæring, frigjør strømbryter og vent for at det frittrullende bladet stopper fullstendig i forkant av å legge sagen ned.**
15. Operer aldri verktøyet i et område med tennbare stoffer, væsker eller gasser. Gnister fra kommunatør/ karbonbørster kan forårsake en brann eller eksplosjon.
16. **Det er visse anvendelser som dette verktøyet ble utviklet for.** Fabrikanten anbefaler på det sterkeste at dette verktøyet IKKE blir endret og/eller brukt for enhver annen anvendelse enn det verktøyet er utviklet for. Hvis du har spørsmål angående anvendelsen BRUK IKKE verktøyet før du har skrevet til fabrikanten og mottatt råd.
17. **Bruk kun maskinen for tørr kutting av stein, sement eller murverk.**
18. **Bruk ekstrahåndtak som følger med verktøyet.** Tap av kontroll kan forårsake personskade.
19. **Bruk av reststrømenhet (PRCD) (følger ikke med) for å beskytte fra strømoverspenninger.**
20. **2Hold strømforsyningsledningen utenfor arbeidsområdet til maskinen.** Før alltid ledningen bak deg.
21. **Skrus øyeblikkelig av maskinen hvis uvanlige vibrasjoner eller hvis feil oppstår.** Undersøk maskinen for å finne ut årsaken.
22. **Bruk og oppbevar kun diamantblad i henhold til fabrikantens instruksjoner.**
23. **Vær oppmerksom på rotasjonsretningen ved bladene.** Diameter til senterdrill må kobles til aksel uten å engasjeres. Hvis reduksjonsdeler eller adaptere (som følger med bladet) anvendes, sørg for at de tilpasses.
24. **Vær oppmerksom på å unngå elektriske linjer, gass og vannrør.** Undersøk arbeidsområdet, f.eks med en metalldetektor før du begynner arbeidet.
25. **Støv som oppstår ved arbeid med dette verktøyet kan være helsefarlig.** Bruk et støvabsorberingsystem og bruk passende vernemaske for støv og fjern støv med en støvsuger.

ELEKTRISK FORBINDELSE

Nettverksvolt må overholde volt oppgitt på verktøyets navneskilt. Ledningen til strømforsyningen er skadd eller ikke koblet godt nok til. En skadet ledning må øyeblikkelig bli byttet ut av et autorisert kundeservicesenter. Prøv ikke å reparere den skadede ledningen på egenhånd. Bruk av skadet strømledninger kan føre til elektrisk sjokk.

INTRODUKSJON

Denne sagen er kun utviklet utelukkende for opprettelse av murspor (parallele dobbeltkutt i betong, mur og stein) med det formål å plassere vann-, el- eller gassledninger. Maskinen er utviklet for bruk med parallele diamantblad (følger ikke med). Denne maskinen skal ikke bli brukt for skjæring av andre

materialer. Maskinen skal ikke bli konvertert eller endret, f.eks. for enhver annen bruksform enn spesifisert i disse driftsinstruksjonene. Brukeren skal være ansvarlig for skader eller uhell på grunn av feilaktig bruk.

UTPAKKING

Fjern verktøyet og alle løse deler forsiktig fra kartongen. Oppbevar alt pakningsmateriale inntil du har undersøkt og drevet maskinen på tilfredsstillende vis.

MERKNAD: Et riktig, tørt diamantblad (følger ikke med) må bli montert på maskinen i forkant av drift.

PAKKEINNHOLD

1. Vegg-chaser-maskin
2. 2 blad mellomsett: 15 mm, 10 mm, 6 mm (x2), 4 mm
3. 5 blad mellomsett: 3,1 mm (x5)

INSTALLASJON AV DIAMANTBLAD OG JUSTERING AV RILLEBREDDE VED

INSTALLERING AV BLAD:

1. Koble fra maskinen og dytt grensestiften til frigjøring av basen og la den rette seg nedover og ut av veien.
2. Plasser det indre bladet i stilling direkte på akselen og sørg for at roteringsretningsspilen til bladet og pilen til maskinen er i samme retning.
3. Plasser så mange avstandstykker som nødvendig for å oppnå ønsket rillebredde. De er i størrelsene 15, 10, 6 (x2) og 4 mm. Det finnes også et sett med 5 avstandstykker med tykkelse 3,1 mm for montering av 5 blad.
4. Plasser ytre blad i stilling.
5. Plasser alle de gjenværende avstandstykkene fra 2 blad-avstandstykkese sett øverst på det ytre bladet (slik at aksel kan bli strammet).
6. Plasser verktøyfri akselskrue i stilling.
7. Hvis du monterer 5 blad, begynn med det første bladet direkte på akselen, deretter ett 3,1 mm avstandstykke og alternerende blad og avstandstykke inntil alle er på plass. Tilfør deretter tilstrekkelig avstandstykker for å fylle akselen og tilfør akselskrue.
8. Flipp opp fanen på akselskruen og skru den stramt til. Det kan være til hjelp å ha på hansker og ta tak i bladet for å immobilisere det mens du strammer akselskruen. Når strammet, flipp fanen tilbake.
9. Ved lukking ab basen, sørg for at fjæren er riktig plassert på basesokkelen, trykk deretter på nviåstiften for å lukke basen.

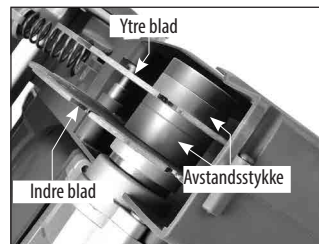
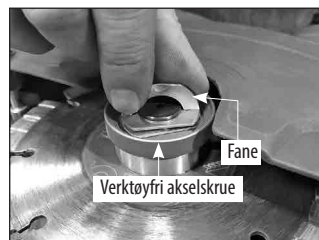

MERKNAD: Bruk blad som har et akselbor som kan tilpasses og bli tilpasset til maskinens maksimale nominelle hastighet eller høyere.

FJERNING AV BLAD

Fjerning er det motsatte av fjerning av bladet.

FOR JUSTERING AV SKJÆRINGSDYBDE

Juster dybdehjul for ønsket skjæringsdybde. Legg merke til at faktisk skjæringshøyde vil minske etter slitasje på diamantblad.

ADVARSEL: For høy skjæring av hardt materiale, anbefales forhåndsskjæring på omtrent 20 mm før utføring av endelig fullstendig dybde skjæring. Dette vil være raskere, mer effektivt og påføre mindre belastning på motoren.

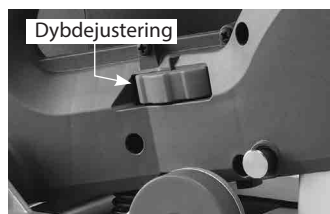

VAKUUM STØVOPPSAMLING

Det er en vakuumport levert med bladet for å dekke innsamling av støv ved drift. Bruk det hele tiden. Koble ganske enkelt støvsugeren til støvporten.

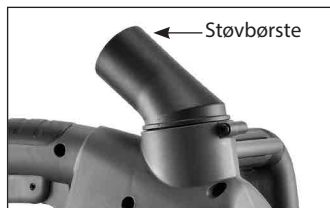

OPPSTART OG AVSLUTTING AV VERKTØY

For å skru på:

Denne maskinen har en bryter for avlåsning. Trykk på første trigger-utløsning, trykk deretter på triggeren for å skru den tilbake på. På grunn av sikkerhetsårsaker, kan bryteren ikke låses på.

For å skru av:

Frigjør utløserbryter for å stoppe maskinen. Etter at maskinen har blitt skrudd av, vil bladet fremdeles rotere en stund, sørg for at kroppsdelen dine ikke kommer i kontakt med bladet mens det roterer!

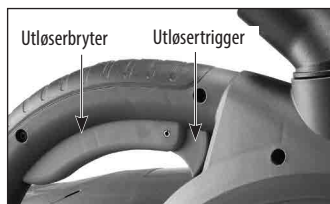

LASTVARSEL, OVERLASTBESKYTTELSE OG OVERLASTBESKYTTELSE

Varsellys for last:

Når enheten er plugget inn vil lyse vise et klart grønt lys.

Når lasten til motoren er på maksimalt omfang, vil det lyse blinkende rødt.

Når motoren er overlastet eller over oppvarmet, vil det lyse klart rødt.

Varselsfunksjon for last:

Når maksimal last har blitt overgått, vil varselsfunksjonen for last operere og forårsake at motoren pulserer. Når dette skjer må operatøren minske styrken på verktøyet og den vil gå tilbake til normal drift automatisk. Hvis lasten ikke minskes, vil motoren

når motoren er overlastet eller overopphevet, vil det lyse klart rødt. stoppe og varselslyset for last vil lyse rødt. I denne situasjonen må motoren startes på nytt ved å skru bryteren AV og deretter PÅ.

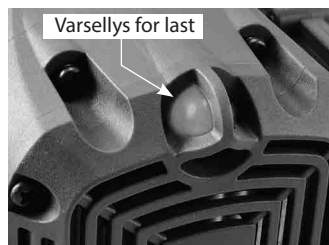

Beskyttelse for termisk overoppheing:

Hvis temperaturen til motoren blir for høy, vil termisk beskyttelse skru av motoren og varselslyset for last vil lyse rødt. Motoren må startes på nytt ved å skru bryteren AV og deretter PÅ. Når dette skjer, putt ikke last øyeblikkelig på etter at motoren har startet på nytt. Kjør alltid maskinen uten last noen minutter for å gå tilbake til en normal driftstemperatur før du fortsetter.

ADVARSEL: Motoren vil bli skadet hvis den på gjentatt blir overlastet eller overoppvarmet. Kjør alltid ned motoren ved å kjøre den uten last noen minutter når den stopper fra enten overoppheing eller overlast.

HVORDAN BRUKE VERKTØYET

Effektiv kontroll av denne kraftige sagen krever tohåndsdrift for maksimal beskyttelse. Plasser arbeidet riktig og hold maskinen stødig MED BEGGE HENDER for å hindre tap av kontroll som kan føre til personlig skade.

SYNSHAKKER

Synshakker foran på maskinen viser operatøren skjæringslinje. Den indre hakken oppgi linje til ytre blad.

Bruk av indre hakke som et referansepunkt vil ikke endres med ytre kanals breddeinnstillinger. Den ytre hakken viser linjen til ytre blad på bredeste innstilling. Den sentrale hakken viser ytre linje til en 26,5 mm kanalbredde.

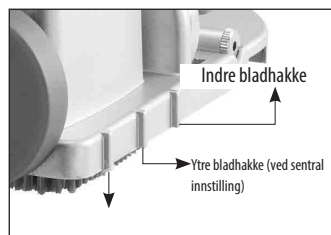

VALGFRI FØRINGSSKINNE

Valgfri føringsskinne hjelper med å holde skjæringslinjen fullstendig rett. Maskinen har spor bygd inn i basen som kobles til med føringsskinne. For å montere føringsskinne på veggen er det kanter på endene til føringsskinne som støttes mot gulvet og taket og strammes med tommelskruer. Skjæringslinjen vil være 32,5 mm fra kanten til føringsskinne.

DRIFT

1. Juster rillebredde etter behov.
2. Juster skjæringsdybde.
3. Marker tiltenkt skjæringslinje.
4. Plasser maskinen i posisjon på arbeidsdelen.
5. Når den fremdeles er hevet og bladene ikke er i kontakt med arbeidsdelen, skvis utløseren og la maskinen nå full hastighet.
6. Holdt stramt med begge hender, skvis utløseren og senk sakte bladene inn for å skjære, fortsett inntil dybdestoppet er nådd. Start ved toppen av vegg og dra maskinen nedover. Sørg for at basen forblir jevn på arbeidsdelen.

ADVARSEL: Sørg for å ikke skjære i en buet linje. Dette vil sannsynligvis knuse diamantbladene og forårsake alvorlig fare.

7. Når skjæringen er fullført, hev maskinen til toppen og la bladet stoppe fullstendig før det settes ned.

Ikke bruk makt ved skjæringen. La sagen gjøre skjæringen til tillatt hastighet for denne type skjæring og arbeidsdel.

SKJERPE SLØVE DIAMANTBLAD

Hvis mye gnister blir observert ved skjæring, er dette et tegn på at bladet blir sløvt. For å skape bedre diamanteksponering (skjærping), utfør flere skjæringer i en spesielle skjæringsstein for diamantblad eller bruk alternativt en kalkrik sandstein.

VEDLIKEHOLD

Blås komprimert luft gjennom motoren når den er i drift uten last etter hver 50 driftstime for å rengjøre for oppsamlet støv. (Utfør denne operasjonen oftere ved bruk i omgivelser med mye støv).

HOLD VERKTØYET RENJORT

Alle plastdeler skal bli rengjort med en myk, fuktig klut. Bruk ALDRI løsemidler for å rengjøre plastdeler. De kan muligens oppløse eller på annet vis skade materialet. Ha på vernebriller ved bruk av komprimert luft.

KARBONBØRSTER

Karbonbørster er en normal slitasjedel og må bli byttet ut når de når deres slitasjegrense. For å bytte ut: Plugg fra maskinen, fjern de 2 grenseskruene til sokkelhodet, trykk på nivåstiften for å åpne basen og skru løs skruen for å fjerne børsten.

—NO—

Dra tilbake karbonbørstens fjærer for å frigjøre trykket. Skru løs skruebærereren til karbonbørsten. Dra deretter ut børsten. Gjenta på den andre siden. Reverser prosedyren for å demontere.

MERKNAD: For å reinstallere samme børster, sørg for at børstene går tilbake på den måten de kom ut. Ellers vil det inntreffe en introduseringsperiode som reduserer motorens ytelse og øker børsteslitasje.

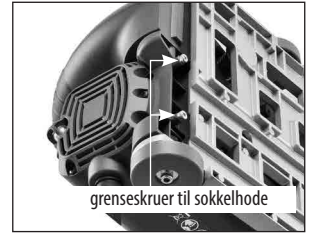

Hvis det er nødvendig å bytte ut strømledningen, må dette gjøres av produsenten eller deres agent for å unngå fare.

ADVARSEL: Alle reparasjoner må bli utført av et autorisert servicesenter. Feilaktig utførte reparasjoner kan føre til skade eller dødsfall.

Lyd-/vibrasjonsinformasjon

Målt i henhold med EN 60745-2-3

Modellnr.: SL-1505

Lydnivå: LpA: 95.0 dB(A)

LwA: 106.0 dB(A) K = 3 dB(A)

Vibrasjonsnivå: ah = 5.0 m/s²

K = 1.5m/s²

Vibrasjonsutslippsnivået er målt i samsvar med en standardisert test gitt i EN 60745; den kan brukes til å sammenligne et verktøy med et annet og som en foreløpig vurdering av eksponering for vibrasjon når du bruker verktøyet for de nevnte anvendelsene.

- bruk av verktøyet for forskjellige applikasjoner, eller med annet eller dårlig vedlikeholdt tilbehør, kan øke eksponeringsnivået betydelig
- tidspunktene når verktøyet er slått av eller når det kjøres, men ikke egentlig gjør jobben, kan redusere eksponeringsnivået betydelig

! beskytt deg mot effekten av vibrasjon ved å opprettholde verktøyet og dets tilbehør, holde hendene varme og organisere arbeidsmønstrene dine

CE Samsvarserklæring

•Vi erklærer at det er vårt ansvar at dette produktet er i samsvar med følgende standarder eller standardiserte dokumenter: EN 60745, EN 61000, EN 55014 i henhold med forskriftene 2014/30/EU, 2006/42/EC, 2011/65/EU

•Technical file at: CARAT Nederland B.V.
Nikkelstraat 18, 4823 AB Breda, The Netherlands

Director: C.J. van Beek



01-08-2018

 **CARA**

CARAT Nederland B.V.
Nikkelstraat 18, 4823 AB Breda, The Netherlands

EXPLODED VIEW

NO.01~109 Version 1.1

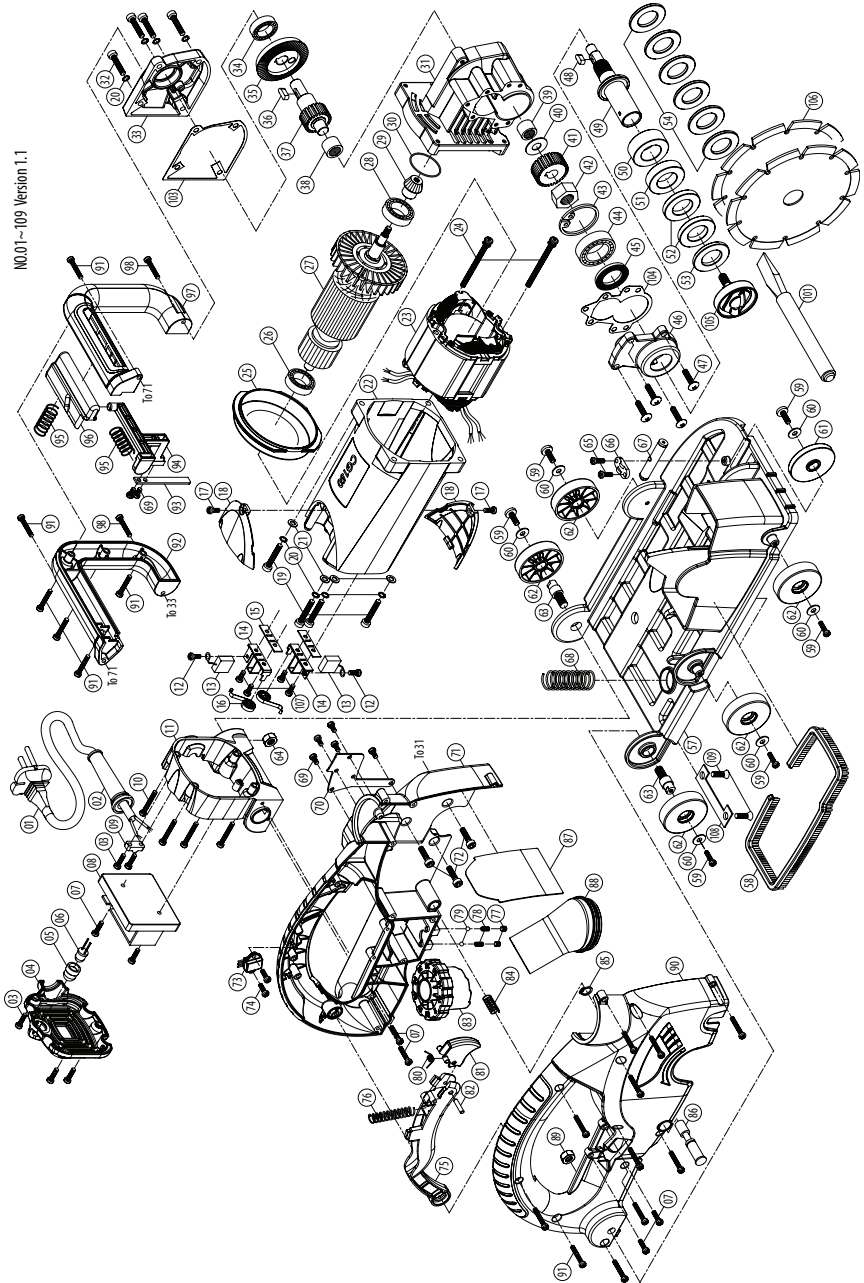

PARTS LIST

NO.	Parts Name	Q'TY	NO.	Parts Name	Q'TY
1	POWER SUPPLY CABLE	1	55~56	N/A	-
2	CORD ARMOR	1	57	BASE ASSEMBLY	1
3	PANHEAD TAPPING SCREW M4x14	5	58	BRUSH	1
4	BUTT PLATE	1	59	TRUSS HEAD MACHINE SCREW M5x12	6
5	LAMP COVER	1	60	FLAT WASHER 06.5x016x1	6
6	LED OVERLOAD LAMP 110V & 220V	1	61	GUIDING ROLLER	1
7	PANHEAD TAPPING SCREW M4x16	6	62	GUIDING ROLLER	5
8	ELECTRONICS UNIT 110V/220V	1	63	ROLLER AXLE	2
9	CABLE CLIP	1	64	HEX NUT M8	1
10	PANHEAD TAPPING SCREW M4x30	4	65	PANHEAD MACHINE SCREW M4x12	2
11	MOTOR END CASTING	1	66	CABLE CLIP	1
12	PANHEAD MACHINE SCREW M4x6	2	67	LASER POINTER UNIT	1
13	CARBON BRUSH 7x17x19 110V/220V	2	68	SPRING 02.5x015x020x17Tx100L	1
14	CARBON BRUSH HOLDER 7x17	2	69	PANHEAD TAPPING SCREW M4x8	7
15	INSULATION PLATE 10x38x1	2	70	PLATE	1
16	BRUSH SPRING 0.4x4x3T	2	71	INNER COVER	1
17	PANHEAD TAPPING SCREW M4x10	6	72	SOCKET CAP SCREW M5x16	3
18	BRUSH CAP	2	73	SWITCH	1
19	SOCKET CAP SCREW M5x30	4	74	PANHEAD TAPPING SCREW M4x12	2
20	SPRING WASHER M5	8	75	TRIGGER	1
21	FLAT WASHER 06x010x1	4	76	SPRING 01x08x010x15Tx55L	1
22	MOTOR HOUSING	1	77	SOCKET SET SCREW M5x5	4
23	STATOR 110V/220V-94x54x55	1	78	SPRING 00.6x02.7x03.9x5Tx8.5L	4
24	PANHEAD TAPPING SCREW M5x70	2	79	CHECK BALL 04	4
25	FAN BAFFLE	1	80	TORSION SPRING	1
26	BALL BEARING 6200	1	81	LOCK RELEASE BUTTON	1
27	ARMATURE 110V/220V-94x54x55	1	82	ROLL PIN 04x18	1
28	BALL BEARING 6201	1	83	DEPTH ADJUSTER	1
29	BEVEL PINION GEAR M1.5x11T	1	84	SPRING 01x05x07x15Tx30L	1
30	O-RING 032x1.5	1	85	EXTERNAL CIRCLIP S10	1
31	GEAR HOUSING	1	86	LIMIT PIN	1
32	SOCKET CAP SCREW M5x25	4	87	GEAR COVER PLATE	1
33	GEARCASE COVER	1	88	DUST COLLECTOR BASE	1
34	BALL BEARING 6001	1	89	NYLOCK NUT M8	1
35	BEVEL GEAR M1.5x37T	1	90	OUTER COVER	1
36	PARALLEL KEY 5x5x15	1	91	PANHEAD TAPPING SCREW M4x25	17
37	INPUT SHAFT M1.25x21T	1	92	FRONT HANDLE HALF	1
38	NEEDLE BEARING HK 1212	1	93	PLUNGE LOCK FINGER	1
39	NEEDLE BEARING TA 1010	1	94	PLUNGE LOCK CARRIER	1
40	THRUST RING 1024	1	95	SPRING 01.0x08.5x010.5x9Tx35L	2
41	OUTPUT GEAR M1.25x27T	1	96	PLUNGE RELEASE LEVER	1
42	NYLOCK NUT M16	1	97	FRONT HANDLE HALF-F	1
43	INTERNAL CIRCLIP R-40	1	98	PANHEAD MACHINE SCREW M4x25	2
44	BALL BEARING 6203	1	99~100	N/A	-
45	FELT OILER 024x035x4	1	101	CHISEL	1
46	GEAR PLATE	1	102	N/A	-
47	TRUSS HEAD MACHINE SCREW M5x20	4	103	GASKET	1
48	PARALLEL KEY 5x5x12	1	104	GASKET	1
49	SPINDLE 109.2MM	1	105	ARBOR SCREW - TOOL FREE	1
50	SPACER 15MM	1	106	SAW BLADE 0150 x H10 x T2.6 x 022.23	2
51	SPACER 10MM	1	107	PANHEAD TAPPING SCREW M4x12	4
52	SPACER 6MM	2	108	LIMIT PLATE	1
53	SPACER 4MM	1	109	FLAT HEAD MACHINE SCREW (M4x10xP0.7)	2
54	SPACER 022.2-3.1MM	5			

WIRING

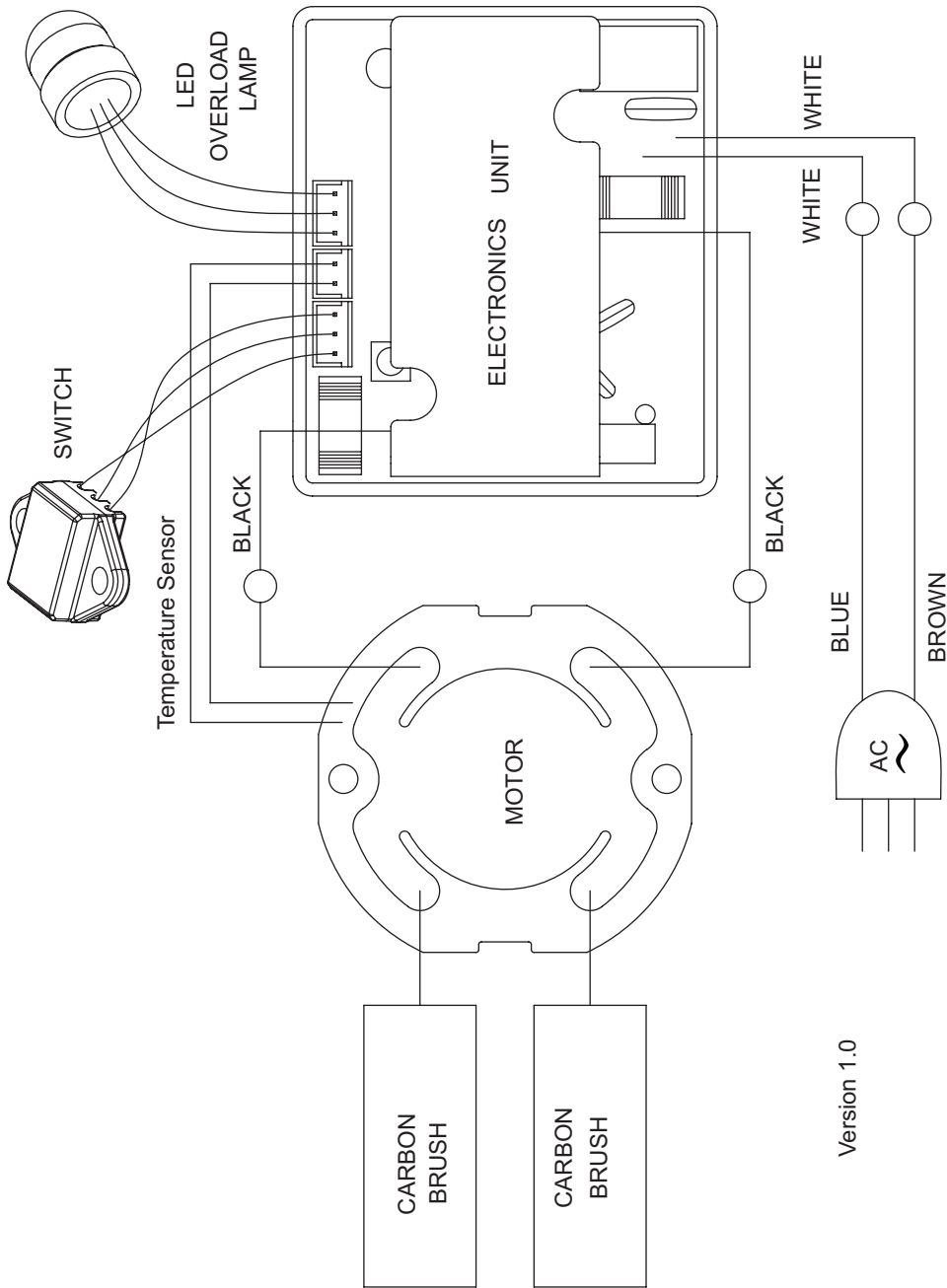

Version 1.0



CARAT NEDERLAND B.V.

Nikkelstraat 18, 4823 AB Breda
Netherlands

www.carat-tools.eu | www.carat-tools.com | www.carat-tools.nl | www.carat-tools.dk